

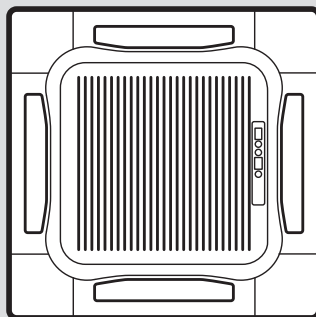

climaVAIR pro, climaVAIR multi

VAIB1-020WNI
VAIB1-025WNI
VAIB1-035WNI
VAIB1-050WNI
VAIB1-065WNI
VAM1-035KNI
VAM1-050KNI

- de** Betriebsanleitung
- es** Instrucciones de funcionamiento
- fr** Notice d'emploi
- hu** Kezelési útmutató
- it** Istruzioni per l'uso
- nl** Gebruiksaanwijzing
- pl** Instrukcja obsługi
- pt** Manual de instruções
- en** Country specifics

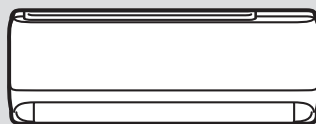

de	Betriebsanleitung	3
es	Instrucciones de funcionamiento	24
fr	Notice d'emploi	45
hu	Kezelési útmutató	66
it	Istruzioni per l'uso	87
nl	Gebruiksaanwijzing	107
pl	Instrukcja obsługi	128
pt	Manual de instruções	149
en	Country specifics.....	170

Betriebsanleitung

Inhalt

1	Sicherheit	5	5.8	Einstellung der Wunschtemperatur	15
1.1	Bestimmungsgemäße Verwendung	5	5.9	Einstellung der Ventilator Drehzahl	15
1.2	Allgemeine Sicherheitshinweise	5	5.10	Fernbedienung sperren	15
2	Hinweise zur Dokumentation	9	5.11	Funktion Sleep	15
2.1	Mitgeltende Unterlagen beachten	9	5.12	TIMER-Modus aktivieren/ deaktivieren	16
2.2	Unterlagen aufbewahren	9	5.13	TURBO-Modus aktivieren	17
2.3	Gültigkeit der Anleitung	9	5.14	I FEEL-Modus aktivieren/ deaktivieren	17
3	Produktbeschreibung	9	5.15	Sparfunktion aktivieren/deaktivieren	17
3.1	Aufbau der Wand aufgehängten Inneneinheit	9	5.16	Funktion der Leistungsbegrenzung	18
3.2	Aufbau der Inneneinheit Cassette	9	5.17	Selbstreinigungsfunktion der Inneneinheit	18
3.3	Hauptfunktionen	10	5.18	Aktivierung der Selbstreinigungsfunktion der Inneneinheit	19
3.4	Zulässige Temperaturbereiche für den Betrieb	10	5.19	Betrieb mit mehreren Inneneinheiten	19
3.5	Beschreibung des Typenschildes der Inneneinheit	10	6	Konnektivität Wi-Fi	19
3.6	CE-Kennzeichnung	11	6.1	Funktion WiFi	19
4	Betrieb	11	6.2	WiFi-Funktion aktivieren/ deaktivieren	19
4.1	Display	11	6.3	Herunterladen und Installation der App	19
4.2	Bedienelement	12	7	Pflege und Wartung	19
4.3	Batterien einsetzen	12	7.1	Produkt pflegen	19
4.4	Produkt ein-/ausschalten	12	7.2	Inneneinheit reinigen	20
4.5	Betriebsart auswählen	12	7.3	Außeneinheit reinigen	20
5	Bedien- und Anzeigefunktionen	13	7.4	Fernbediengerät reinigen	20
5.1	Uhrzeit einstellen	13	7.5	Wartung	20
5.2	Displaybeleuchtung der Inneneinheit ein-/ausschalten	13	8	Außerbetriebnahme	20
5.3	Einheit der Temperaturanzeige ändern	14	8.1	Produkt vorübergehend außer Betrieb nehmen	20
5.4	Temperaturanzeige ändern	14	8.2	Produkt endgültig außer Betrieb nehmen	20
5.5	Vertikale Luftverteilung einstellen	14	9	Recycling und Entsorgung	20
5.6	Horizontale Luftverteilung einstellen	14	10	Garantie und Kundendienst	21
5.7	Zeiten einstellen	14	10.1	Garantie	21
			10.2	Kundendienst	21
			Anhang	22	

1 Sicherheit

1.1 Bestimmungsgemäße Verwendung

Bei unsachgemäßer oder nicht bestimmungsgemäßer Verwendung können Gefahren für Leib und Leben des Benutzers oder Dritter bzw. Beeinträchtigungen des Produkts und anderer Sachwerte entstehen.

Das Produkt ist für die Klimatisierung von Wohn- und Büroräumen vorgesehen.

Die bestimmungsgemäße Verwendung beinhaltet:

- das Beachten der beiliegenden Betriebsanleitungen des Produkts sowie aller weiteren Komponenten der Anlage
- die Einhaltung aller in den Anleitungen aufgeführten Inspektions- und Wartungsbedingungen.

Dieses Produkt kann von Kindern ab 8 Jahren und darüber sowie von Personen mit verringerten physischen, sensorischen oder mentalen Fähigkeiten oder Mangel an Erfahrung und Wissen benutzt werden, wenn sie beaufsichtigt oder bezüglich des sicheren Gebrauchs des Produktes unterwiesen wurden und die daraus resultierenden Gefahren verstehen. Kinder dürfen nicht mit dem Produkt spielen. Reinigung

und Benutzer-Wartung dürfen nicht von Kindern ohne Beaufsichtigung durchgeführt werden.

Eine andere Verwendung als die in der vorliegenden Anleitung beschriebene oder eine Verwendung, die über die hier beschriebene hinausgeht, gilt als nicht bestimmungsgemäß. Nicht bestimmungsgemäß ist auch jede unmittelbare kommerzielle und industrielle Verwendung. Jede Nutzung zur Aufbewahrung von Nahrungsmitteln, Pflanzen oder sonstigen leicht verderblichen Lebensmitteln wird ebenfalls als nicht bestimmungsgemäß angesehen.

Achtung!

Jede missbräuchliche Verwendung ist untersagt.

1.2 Allgemeine Sicherheitshinweise

1.2.1 Lebensgefahr durch Veränderungen am Produkt oder im Produktumfeld

- ▶ Entfernen, überbrücken oder blockieren Sie keinesfalls die Sicherheitseinrichtungen.
- ▶ Manipulieren Sie keine Sicherheitseinrichtungen.
- ▶ Zerstören oder entfernen Sie keine Plomben von Bauteilen.

- 
- ▶ Nehmen Sie keine Veränderungen vor:
 - am Produkt
 - an den Zuleitungen für Wasser und Strom
 - am Sicherheitsventil
 - an den Ablaufleitungen
 - an den Lufteinlässen und Luftauslässen
 - an den Rohrleitungen für die Luftzufuhr und Luftabfuhr
 - an baulichen Gegebenheiten, die Einfluss auf die Betriebssicherheit des Produkts haben können

1.2.2 Gefahr durch Fehlbedienung

Durch Fehlbedienung können Sie sich selbst und andere gefährden und Sachschäden verursachen.

- ▶ Lesen Sie die vorliegende Anleitung und alle mitgeltenden Unterlagen sorgfältig durch, insb. das Kapitel "Sicherheit" und die Warnhinweise.
- ▶ Führen Sie nur diejenigen Tätigkeiten durch, zu denen die vorliegende Betriebsanleitung anleitet.

1.2.3 Verletzungsgefahr und Risiko eines Sachschadens durch unsachgemäße oder unterlassene Wartung und Reparatur

- ▶ Versuchen Sie niemals, selbst Wartungsarbeiten oder Reparaturen an Ihrem Produkt durchzuführen.
- ▶ Lassen Sie Störungen und Schäden umgehend durch einen Fachhandwerker beheben.
- ▶ Halten Sie die vorgegebenen Wartungsintervalle ein.

1.2.4 Lebensgefahr durch Stromschlag

- ▶ Hantieren Sie nicht mit nassen oder feuchten Händen am Produkt.

1.2.5 Verletzungsgefahr durch Kältemittel

Austretendes Kältemittel kann zu schweren Augenverletzungen und zu Sauerstoffmangel am Aufstellort führen.

- ▶ Beschädigen Sie keine Gerätekomponenten, die Kältemittel enthalten.
- ▶ Achten Sie darauf, dass Sie die Leitungen des Klimageräts nicht mit scharfen oder spitzen Gegenständen beschädigen, Leitungen zerdrücken oder verdrehen.

- ▶ Wenn Kältemittel ausgetreten ist, dann benachrichtigen Sie einen qualifizierten Fachhandwerker, der die Undichtigkeit beseitigt.
- ▶ Wenn Kältemittel in Ihre Augen gelangt, dann suchen Sie unverzüglich einen Arzt auf.
- ▶ Benutzen Sie beim Umgang mit dem Kältemittel Schutzhandschuhe.

1.2.6 Verletzungsgefahr durch Ventilator

Die hohe Geschwindigkeit des Ventilators kann zu Verletzungen führen.

- ▶ Stecken Sie niemals Ihre Finger oder andere Gegenstände in die Luftein- und -auslässe oder zwischen die Lamellen, während das Produkt in Betrieb ist.

1.2.7 Lebensgefahr durch Feuer

In dem Produkt wird ein Kältemittel mit geringer Brennbarkeit (Sicherheitsgruppe A2) eingesetzt.

- ▶ Verwenden Sie in der Nähe des Produkts keine offene Flamme.
- ▶ Verwenden Sie in der Nähe des Produkts keine feuergefährlichen Stoffe, insbesondere keine Sprays oder andere brennbare Gase.

1.2.8 Gesundheitsgefährdung durch direkten Luftstrom

- ▶ Richten Sie den Luftstrom nicht direkt auf Menschen, insbesondere nicht auf Kinder sowie beeinträchtigte oder ältere Menschen.

1.2.9 Risiko eines Umweltschadens durch Kältemittel

Das Produkt enthält ein Kältemittel, das nicht in die Atmosphäre gelangen darf.

- ▶ Stellen Sie sicher, dass ein zum Arbeiten mit Kältemitteln qualifizierter Fachhandwerker das Produkt wartet und nach der Außerbetriebnahme recycelt oder entsorgt.

1.2.10 Risiko von Störungen oder Fehlfunktionen

- ▶ Stellen Sie keine Gegenstände auf oder in die Nähe der Außeneinheit.

1.2.11 Batterien

- ▶ Beachten Sie den Batterietyp, wie in der vorliegenden Anleitung beschrieben, siehe Kapitel "Typenschild".
- ▶ Entfernen Sie Batterien und legen Sie Batterien ein, wie in der vorliegenden Anleitung beschrieben, siehe Kapitel "Batterie wechseln".



- ▶ Laden Sie nicht-wiederaufladbare Batterien nicht wieder auf.
- ▶ Entfernen Sie wiederaufladbare Batterien aus dem Produkt, bevor Sie sie aufladen.
- ▶ Kombinieren Sie keine unterschiedlichen Batterietypen.
- ▶ Kombinieren Sie keine neuen und gebrauchten Batterien.
- ▶ Setzen Sie die Batterien mit korrekter Polung ein.
- ▶ Entfernen Sie verbrauchte Batterien aus dem Produkt und entsorgen Sie sie fachgerecht.
- ▶ Entfernen Sie die Batterien, bevor Sie das Produkt für längere Zeit ungenutzt verwahren und/oder es verschrotten.
- ▶ Schließen Sie die Anschlusskontakte im Batteriefach des Produkts nicht kurz.



2 Hinweise zur Dokumentation

2.1 Mitgeltende Unterlagen beachten

- ▶ Beachten Sie unbedingt alle Betriebsanleitungen, die Komponenten der Anlage beiliegen.

2.2 Unterlagen aufbewahren

- ▶ Bewahren Sie diese Anleitung sowie alle mitgeltenden Unterlagen zur weiteren Verwendung auf.

2.3 Gültigkeit der Anleitung

Diese Anleitung gilt ausschließlich für folgende Produkte:

Produkt - Artikelnummer

Inneneinheit VAIB1-020WNI	8000010702
Inneneinheit VAIB1-025WNI	8000010695
Inneneinheit VAIB1-035WNI	8000010690
Inneneinheit VAIB1-050WNI	8000010703
Inneneinheit VAIB1-065WNI	8000010708
Inneneinheit VAM1-035KNI	8000010730
Inneneinheit VAM1-050KNI	8000010732

3 Produktbeschreibung

3.1 Aufbau der Wand aufgehängten Inneneinheit

Gültigkeit: VAIB1-020WNI ODER VAIB1-025WNI ODER VAIB1-035WNI ODER VAIB1-050WNI ODER VAIB1-065WNI

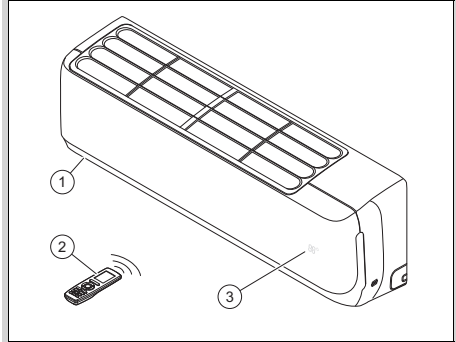

- | | |
|-----------------|------------------|
| 1 Inneneinheit | 3 Temperatur/Be- |
| 2 Fernbedienung | triebsanzeige |

3.2 Aufbau der Inneneinheit Cassette

Gültigkeit: VAM1-035KNI ODER VAM1-050KNI

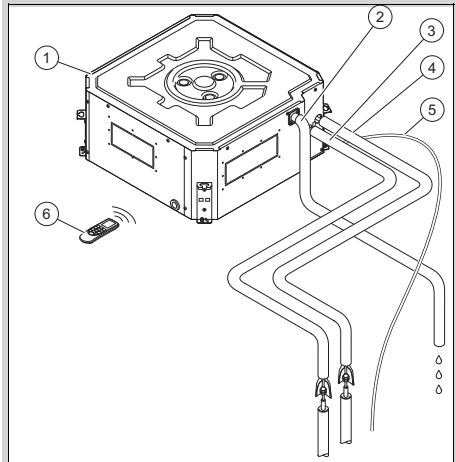

- | | |
|---------------------------------|----------------------------------|
| 1 Inneneinheit
Cassette | 4 Gasleitung |
| 2 Drainagerohr für
Kondensat | 5 Anschlusskabel
Außeneinheit |
| 3 Flüssigkeitslei-
tung | 6 Fernbedienung |

3.3 Hauptfunktionen

Die Fernbedienung steuert die Funktionen Heizung, Kühlung, Lüftung und Entfeuchtung des Produkts.

Die Fernbedienung verfügt über eine Zeitschaltfunktion zur zeitgesteuerten Ein- und Abschaltung der Inneneinheit.

3.3.1 Heizung

Der Raumtemperatursensor misst die Temperatur im Raum. Wenn die Raumtemperatur niedriger ist als die Wunschttemperatur, dann aktiviert der Regler die Heizung.

Im Heizbetrieb erhöht die Inneneinheit die Temperatur des Raums, in dem sie installiert ist.

3.3.2 Kühlung

Der Raumtemperatursensor misst die Temperatur im Raum. Wenn die Raumtemperatur höher ist als die Wunschttemperatur, dann aktiviert der Regler die Kühlung.

Im Kühlbetrieb senkt die Inneneinheit die Temperatur des Raums, in dem sie installiert ist.

3.3.3 Lüftung

Im Lüftungsbetrieb wird die Luft im Raum umgewälzt.

Im Lüftungsbetrieb ist es nicht möglich, die Temperatur einzustellen.

3.3.4 Entfeuchtung

Im Entfeuchtungsbetrieb verringert die Inneneinheit die Luftfeuchtigkeit in dem Raum, in dem sie installiert ist.

Im Entfeuchtungsbetrieb ist es nicht möglich, die Ventilator Drehzahl einzustellen. Das Gebläse läuft mit Minimaldrehzahl.



3.4 Zulässige Temperaturbereiche für den Betrieb

Die Kühlleistung/Wärmeleistung der Inneneinheit variiert je nach Raumtemperatur der Außeneinheit.

	Kühlung	Heizung
Inneneinheit	16 ... 30 °C	16 ... 30 °C

3.5 Beschreibung des Typenschildes der Inneneinheit

Auf dem Typenschild sind folgende Angaben:

Abkürzung/Symbol	Beschreibung
	Anleitung lesen!
VAIB1-0XXWNI VAM1-0XXKNI	Produkt nomenklatur
Air Conditioning - Indoor unit	Produktbeschreibung
COOLING - Rated capacity kW	Nennkapazität im Kühlbetrieb
HEATING - Rated capacity kW	Nennkapazität im Heizbetrieb
Max operating current A	Maximalverbrauch
IP	Schutzart (Staub, Spritzwasser)
220-240 V ~ / 50 Hz / einphasig	Elektroanschluss - Spannung - Frequenz - Phase
Operating pressure Hi P MPa	Zulässiger Betriebsüberdruck hochdruckseitig
Operating pressure Lo P MPa	Zulässiger Betriebsüberdruck niederdruckseitig
NET WEIGHT kg	Nettogewicht
	Das Produkt enthält ein leicht entzündliches Fluid (Sicherheitsgruppe A2).

3.6 CE-Kennzeichnung



Mit der CE-Kennzeichnung wird dokumentiert, dass die Produkte gemäß der Konformitätserklärung die grundlegenden Anforderungen der einschlägigen Richtlinien erfüllen.

Hiermit erklärt der Hersteller, dass der in der vorliegenden Anleitung beschriebene Funkanlagentyp der Richtlinie 2014/53/ EU entspricht.

Der vollständige Text der EU-Konformitätserklärung ist unter der folgenden Internetadresse verfügbar:

<https://www.vaillant-group.com/doc/doc-radio-equipment-directive>

4 Betrieb

Das Produkt wird über die Fernbedienung gesteuert.

4.1 Display

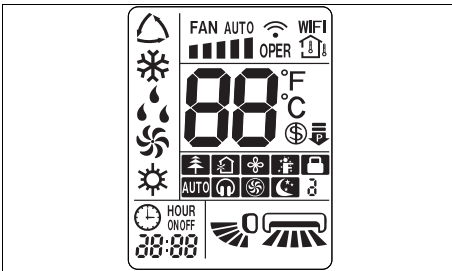

Symbol	Beschreibung
	Datenübertragung
WiFi	WLAN-Funktion aktiviert
	Raumtemperatur wird angezeigt
88 ^{°F}	Temperaturanzeige
	Sparfunktion aktiviert
	Funktion der Leistungsbegrenzung
	Ionisationsmodus aktiviert (Funktion nicht verfügbar)
	Frischluftmodus aktiviert (Funktion nicht verfügbar)
	X-Fan-Funktion
	I FEEL-Modus aktiviert
	Sperrung der Fernbedienung
	Flüstermodus aktiviert (Funktion nicht verfügbar)
	TURBO-Modus aktiviert
	SLEEP-Modus aktiviert
ON/OFF	TIMER-Modus aktiviert (Startzeit/Endzeit)
88:88 ^{HOURLY ON/OFF}	Uhr
	Betriebsanzeige der vertikalen Luftverteilung
	Betriebsanzeige der horizontalen Luftverteilung

Symbol	Beschreibung
	Automatikbetrieb
	Kühlmodus
	Entfeuchtungsbetrieb
	Lüftungsbetrieb
	Heizbetrieb
FAN AUTO 	Ventilatorfunktion und -geschwindigkeit

4.2 Bedienelement

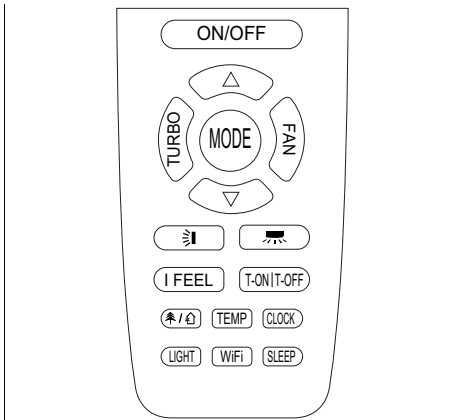

Taste	Beschreibung
ON/OFF	Produkt einschalten/ausschalten
TURBO	TURBO-Modus aktivieren/deaktivieren
MODE	Auswahl der Betriebsart
FAN	Lüfterdrehzahl auswählen
△	Einstellwert erhöhen
▽	Einstellwert verringern
☰	vertikale Luftverteilung auswählen
☷	waagerechte Luftverteilung auswählen
I FEEL	I FEEL-Modus aktivieren/deaktivieren
T-ON/T-OFF	TIMER-Modus aktivieren/deaktivieren
☼/☾	Ionisationsmodus/Frischluftmodus aktivieren/deaktivieren (Funktion nicht verfügbar)
TEMP	Wunsch-/Raumtemperatur anzeigen
CLOCK	Uhrzeit einstellen
LIGHT	Beleuchtung des Displays an der Inneneinheit aktivieren/deaktivieren
WiFi	WLAN-Funktion aktivieren/deaktivieren
SLEEP	SLEEP-Modus aktivieren/deaktivieren

4.3 Batterien einsetzen



Hinweis

Wenn Sie das Produkt mit der Fernbedienung bedienen, dann richten Sie diese unmittelbar auf die Inneneinheit.

Die Reichweite der Fernbedienung beträgt ca. 7 m. In Räumen mit Leuchtstofflampen oder Schnurlos-telefonen kann sich die Reichweite verringern.

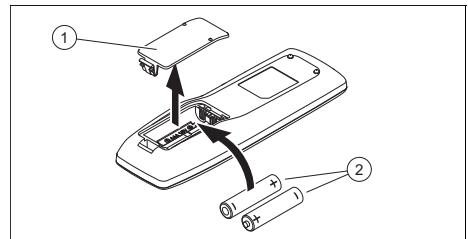

1. Nehmen Sie den Deckel **(1)** des Batteriefachs ab.
2. Setzen Sie 2 Batterien vom Typ AAA **(2)** ein. Achten Sie dabei auf die korrekte Polung (siehe Batteriefach).
3. Bringen Sie den Deckel des Batteriefachs **(1)** wieder an.
 - ▽ Wenn sich das Display nicht einschaltet, dann prüfen Sie, ob die Batterien korrekt eingelegt sind.

4.4 Produkt ein-/ausschalten



- ▶ Drücken Sie **ON/OFF**, um das Produkt ein- oder auszuschalten.

4.5 Betriebsart auswählen



- ▶ Drücken Sie **MODE**, um durch die Betriebsarten zu schalten und eine Betriebsart auszuwählen:
 - ◁ Automatikbetrieb: △
 - ◁ Kühlbetrieb: ❄
 - ◁ Heizbetrieb: ☼
 - ◁ Lüftungsbetrieb: ☼
 - ◁ Entfeuchtungsbetrieb: ☼

4.5.1 Automatikbetrieb

Im Automatikmodus wählt das Produkt je nach Raumtemperatur und gewählten Temperatur automatisch den Kühl- oder den Heizbetrieb aus.



Die Wunschttemperatur kann über  oder  eingestellt werden. (→ Seite 15)

Die Lüfterdrehzahl kann über  eingestellt werden.



Die vertikale oder horizontale Luftverteilung kann über  oder  eingestellt werden. (→ Seite 14)

4.5.2 Kühlung

Im Kühlbetrieb kühlt die Inneneinheit den Raum auf die eingestellte Wunschttemperatur.

Die Wunschttemperatur kann über  oder  eingestellt werden. (→ Seite 15)

Die Lüfterdrehzahl kann über  eingestellt werden.

Die vertikale oder horizontale Luftverteilung kann über  oder  eingestellt werden. (→ Seite 14)





Hinweis



Wenn das Produkt längere Zeit bei hoher Luftfeuchtigkeit im Kühlbetrieb läuft, kann aus dem Auslassgitter Wasser tropfen.

4.5.3 Heizbetrieb

Im Heizbetrieb heizt die Inneneinheit den Raum auf die eingestellte Wunschttemperatur.

Die Wunschttemperatur kann über  oder  eingestellt werden. (→ Seite 15)

Die Lüfterdrehzahl kann über  eingestellt werden.



Die vertikale oder horizontale Luftverteilung kann über  oder  eingestellt werden. (→ Seite 14)

4.5.4 Lüftungsbetrieb

Im Lüftungsbetrieb wälzt die Inneneinheit die Raumluft um.

Die Raumtemperatur wird dabei nicht geändert.



Die Lüfterdrehzahl kann über  eingestellt werden.

Die vertikale oder horizontale Luftverteilung kann über  oder  eingestellt werden. (→ Seite 14)

4.5.5 Entfeuchtungsbetrieb



Im Entfeuchtungsmodus verringert die Inneneinheit die Luftfeuchtigkeit.

Die Ventilatorzahl wird standardmäßig auf niedrige Drehzahl festgelegt und kann nicht eingestellt werden.

Die vertikale oder horizontale Luftverteilung kann über  oder  eingestellt werden. (→ Seite 14)

5 Bedien- und Anzeigefunktionen

5.1 Uhrzeit einstellen



1. Drücken Sie .
◀  blinkt im Display.
2. Stellen Sie die Zeit ein. (→ Seite 14)
3. Drücken Sie , um die Einstellung zu bestätigen.

5.2 Displaybeleuchtung der Inneneinheit ein-/ausschalten



- ▶ Drücken Sie , um die Displaybeleuchtung der Inneneinheit ein- oder auszuschalten.

5.3 Einheit der Temperaturanzeige ändern

Bedingung: Produkt ist ausgeschaltet.



- ▶ Drücken Sie gleichzeitig  und , um die Temperatur in Celsius oder in Fahrenheit auf dem Fernbedienungsdisplay anzeigen zu lassen.

5.4 Temperaturanzeige ändern

1. Drücken Sie , um die Wunschtemperatur auf dem Display der Inneneinheit anzuzeigen.
2. Drücken Sie erneut , um die Raumtemperatur auf dem Display der Inneneinheit anzuzeigen, und  wird auf dem Display der Fernbedienung angezeigt.

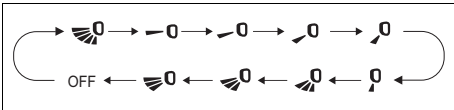

5.5 Vertikale Luftverteilung einstellen

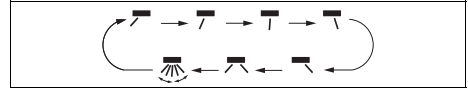

1. Drücken Sie .
 - ◁ Im Display der Fernbedienung erscheint die Funktionsanzeige der vertikalen Luftverteilung.
2. **Alternative :**
 - ▶ Drücken Sie erneut , um durch die verschiedenen Richtungen der vertikalen Luftverteilung zu schalten:
 - Oszillierender Luftstrom über den gesamten Winkel.
 - Luftstrom auf einen schmalen Bereich (verschiedene Winkel auswählbar).
 - Oszillierender Luftstrom über einen kleineren Winkel (verschiedene Winkel auswählbar).

5.6 Horizontale Luftverteilung einstellen







1. Drücken Sie .
 - ◁ Im Display der Fernbedienung erscheint die Funktionsanzeige für die horizontalen Luftverteilung. .
2. **Alternative :**
 - ▶ Drücken Sie erneut , um durch die verschiedenen Richtungen der horizontalen Luftverteilung zu schalten:
 - oszillierender Luftstrom über den gesamten Winkel
 - Luftstrom auf einen schmalen Bereich (verschiedene Winkel auswählbar)
 - oszillierender Luftstrom über einen kleineren Winkel (verschiedene Winkel auswählbar)

5.7 Zeiten einstellen









Hinweis

Diese Funktion ist nicht in allen Betriebsarten verfügbar.

1. Drücken Sie die Clock-Taste und die Uhrzeit blinkt auf dem Display der Bedienung.
2. Drücken Sie  oder , um Zeiten um jeweils 1 Minute zu ändern.
3. **Alternative :**
 - ▶ Drücken und halten Sie  oder , um Zeiten schneller zu ändern.

5.8 Einstellung der Wunschtemperatur

1. Drücken Sie  oder , um die Wunschtemperatur einzustellen.
2. Drücken Sie erneut  oder , um die Wunschtemperatur um jeweils 1 Grad zu ändern.
3. **Alternative :**
 - ▶ Drücken und halten Sie  oder , um die Wunschtemperatur schneller zu ändern.

5.9 Einstellung der Ventilatorendrehzahl



Hinweis

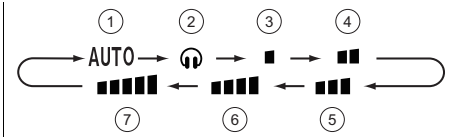

Diese Funktion ist nicht in allen Betriebsarten verfügbar.

Klicken Sie auf die Taste , um die Drehzahl des Ventilators einzustellen, halten Sie sich dabei an die folgende Funktionssequenz:



- | | |
|---|---|
| 1 Automatikbetrieb | 5 Mittlere Gebläse-drehzahl |
| 2 Quiet-Modus | 6 Mittlere bis hohe Ventilator-drehzahl |
| 3 Niedrige Ventilator-drehzahl | 7 Hohe Gebläse-drehzahl |
| 4 Mittlere bis niedrige Ventilator-drehzahl | |

5.10 Fernbedienung sperren

- ▶ Drücken Sie gleichzeitig  und , um die Fernbedienung zu sperren oder zu entsperren.
- ◁ Im Display der gesperrten Fernbedienung erscheint die Sperranzeige .

5.11 Funktion Sleep

Mit der Sleep-Funktion kann die Raumtemperatur während der Schlafzeiten angepasst werden. Durch diese Funktion wird der Komfort erhöht und der Stromverbrauch mit 4 verschiedenen Einstellungen optimiert. Wenn die Sleep-Funktion eingestellt ist, passt das System die Temperatur automatisch an.

5.11.1 Modus Sleep

Im Kühlbetrieb wird bei aktiviertem Modus Sleep  in einer Stunde die Temperatur um 1 °C und nach 2 Betriebsstunden um 2 °C erhöht und auf diesem Wert gehalten.

Im Heizbetrieb wird bei aktiviertem Modus Sleep  in einer Stunde die Temperatur um 1 °C und nach 2 Betriebsstunden um 2 °C abgesenkt und auf diesem Wert gehalten.

5.11.2 Sleep-Modus

5.11.2.1 Kühl- oder

Entfeuchtungsbetrieb

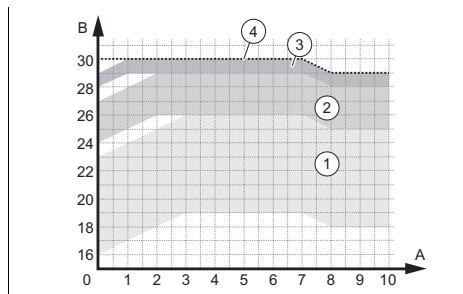

- | | |
|---|---|
| 1 Betriebsbereiche – Temperatur zwischen 16 und 23 °C eingestellt | 3 Betriebsbereiche – Temperatur zwischen 28 und 29 °C eingestellt |
| 2 Betriebsbereiche – Temperatur zwischen 24 und 27 °C eingestellt | 4 Betriebsbereiche – Temperatur auf 30 °C eingestellt |



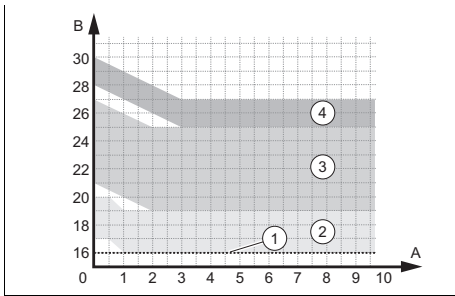

5.11.2.2 Heizbetrieb



- | | |
|---|---|
| 1 Betriebsbereiche – Temperatur auf 16 °C eingestellt | 3 Betriebsbereiche – Temperatur zwischen 21 und 27 °C eingestellt |
| 2 Betriebsbereiche – Temperatur zwischen 17 und 20 °C eingestellt | 4 Betriebsbereiche – Temperatur zwischen 28 und 30 °C eingestellt |





5.11.3 Sleep-Modus

Der Sleep-Modus  erlaubt die Programmierung der Temperatur für jede der folgenden acht Stunden.

- ▶ Klicken Sie im Modus Sleep  länger auf die Taste **TURBO**, um zur Einstellung der Temperatur zu kommen.
- ▶ Stellen Sie die gewünschte Temperatur über die Tasten  und  ein und klicken Sie dann erneut die Taste **TURBO**, um die Temperatúrauswahl für die erste Stunde zu bestätigen.
- ▶ Wiederholen Sie den Vorgang für die gewünschte Temperatúrauswahl in den folgenden acht Stunden.
 - ◁ Nach der Auswahl kehrt das Display der Fernbedienung wieder in seinen Originalzustand zurück und zeigt den eingeschalteten Sleep-Modus .
 - ◁ Bei der Programmierung verlässt die Fernbedienung, wenn innerhalb von 10 Sekunden keine Taste gedrückt wird, automatisch die Einstellung des Sleep-Modus  und kehrt zum Original-Display zurück.
 - ◁ Wenn die Tasten **ON/OFF**, **MODE**, **SLEEP** oder andere Funktionen wäh-

rend des Einstellvorgangs gedrückt werden, wird die Einstellung des Modus Sleep  ebenfalls verlassen.

5.11.4 Sleep-Funktion einstellen

1. Drücken Sie **MODE**.
 - ◁ Im Display werden die unterschiedlichen Betriebsarten angezeigt.
2. Wählen Sie den Kühlbetrieb  oder den Heizbetrieb .
3. Wählen Sie den Modus **SLEEP**.
 - ◁ Auf dem Display der Fernbedienung erscheint die Anzeige der Funktion des Modus Sleep ; wenn Sie einmal drücken, der Modus Sleep , wenn Sie zweimal drücken, oder der Modus Sleep , wenn Sie dreimal drücken.

5.12 TIMER-Modus aktivieren/ deaktivieren

1. Vergewissern Sie sich, dass die Uhrzeit des Produkts richtig eingestellt ist. (→ Seite 13)



Hinweis

Die Taste **T-ON|T-OFF** hat zwei Funktionen, die durch Drücken auf der linken Seite (Timer ON) und auf der rechten Seite (Timer OFF) aktiviert werden.

2. Drücken Sie **T-ON|T-OFF**.
 - ◁ Je nach aktuellem Betriebszustand des Produkts (ausgeschaltet/eingeschaltet) blinkt ON bzw. OFF im Display.
3. Stellen Sie die Zeit ein. (→ Seite 14)
4. Drücken Sie **T-ON|T-OFF**, um die eingestellte Startzeit bzw. Endzeit zu bestätigen.
 - ◁ ON bzw. OFF wird dauerhaft im Display angezeigt.
 - ◁ Das ausgeschaltete Produkt wird sich zur eingestellten Startzeit einschalten bzw. das eingeschaltete Produkt wird sich zur eingestellten Endzeit ausschalten.

5. Drücken Sie **T-ON|T-OFF**, um den aktivierten TIMER-Modus zu deaktivieren.

5.13 TURBO-Modus aktivieren



Hinweis

Der TURBO-Modus ist im Kühlbetrieb und im Heizbetrieb verfügbar.

- ▶ Drücken Sie **TURBO**, um den TURBO-Modus zu aktivieren/deaktivieren.
 - ◁ Im TURBO-Modus arbeitet das Produkt mit maximaler Lüftergeschwindigkeit.

5.14 I FEEL-Modus aktivieren/deaktivieren



Hinweis

Der I FEEL-Modus nutzt den Temperatursensor der Fernbedienung, um die Raumtemperatur und den Luftstrom besser zu steuern.

1. Drücken Sie **I FEEL**, um den I FEEL-Modus zu aktivieren/deaktivieren.
 - ◁ Bei aktiviertem I FEEL-Modus erscheint im Display die Anzeige

Bedingung: I FEEL-Modus ist aktiviert

- ▶ Stellen Sie sicher, dass sich die Fernbedienung:
 - in Ihrer Nähe befindet.
 - in Reichweite der Inneneinheit befindet.
 - nicht in der Nähe einer Wärme- oder Kältequelle befindet.

5.15 Sparfunktion aktivieren/deaktivieren



Hinweis

Die Sparfunktion regelt die Raumtemperatur im Heizbetrieb/Kühlbetrieb automatisch auf 8 °C bzw. 27 °C.

Kühlbetrieb

1. Wählen Sie den Kühlbetrieb .
2. Halten Sie gleichzeitig **TEMP** und **CLOCK** gedrückt, um die Sparfunktion zu aktivieren/deaktivieren.
 - ◁ Das Display der Fernbedienung zeigt "SE" und die Einheit stellt automatisch die Temperatur um die beste Leistung und Energieeinsparung zu erreichen.



Hinweis

Bei der Kühlbetrieb-Sparfunktion ist die Geschwindigkeit des Ventilators standardmäßig auf Automatikbetrieb eingestellt und kann nicht angepasst werden.



Hinweis

Die Kühlbetrieb-Sparfunktion passt nicht zur Funktion Sleep.

Heizbetrieb

3. Wählen Sie den Heizbetrieb .
4. Halten Sie gleichzeitig **TEMP** und **CLOCK** gedrückt, um die Sparfunktion zu aktivieren/deaktivieren.
 - ◁ Das Display der Fernbedienung zeigt "8" und , und das Display der Inneneinheit zeigt "8".
 - ◁ Das Gerät hält die Raumtemperatur automatisch auf 8 °C.



Hinweis

Bei der Heizbetrieb-Sparfunktion ist die Geschwindigkeit des Ventilators standardmäßig auf Automatikbetrieb eingestellt und kann nicht angepasst werden.



Hinweis

Die Heizbetrieb-Sparfunktion passt nicht zur Funktion Sleep.





Hinweis

Wenn die Einheit der Temperaturanzeige in Fahrenheit erfolgt, wird auf den Displays der Fernbedienung und der Inneneinheit "46" statt "8" angezeigt.

5.16 Funktion der Leistungsbegrenzung

Die Funktion der Leistungsbegrenzung reduziert die Frequenz des Kompressors und begrenzt dadurch den Verbrauch des Geräts und senkt das Druckniveau und die Schallstärke.

- ▶ Drücken Sie gleichzeitig die Tasten **MODE** und **SLEEP**, um die Funktion zu aktivieren.
 - ◁ Auf dem Display der Fernbedienung erscheint das Symbol  und die Frequenz des Kompressors wird auf 75 % reduziert.
- ▶ Drücken Sie erneut gleichzeitig die Tasten **MODE** und **SLEEP**, um die Funktion zu steigern.
 - ◁ Auf dem Display der Fernbedienung erscheint das Symbol .
- ▶ Drücken Sie erneut gleichzeitig die Tasten **MODE** und **SLEEP** um die Funktion zu deaktivieren und die Frequenz des Kompressors wird auf 50 % reduziert.



Hinweis

Wenn das Gerät ausgeschaltet wird, wird die Funktion der Leistungsbegrenzung aufgehoben. Wenn Sie die Funktion wieder aktivieren möchten, drücken Sie erneut gleichzeitig auf die Tasten **MODE** und **SLEEP**, während das Gerät in Betrieb ist.

Wenn die aktuelle Leistung unter der Maximalleistung des Modus  liegt, kann die Leistung nicht begrenzt werden, wenn dieser Modus eingeschaltet ist.

Bei der Installation mit einer Außeneinheit und zwei oder mehr Inneneinheiten, geht die Außeneinheit in den Modus der Leistungsbegrenzung über, wenn an einem der Inneneinheiten die Funktion der Leistungsbegrenzung eingeschaltet wird, wenn an zwei Inneneinheiten der Modus der Leistungsbegrenzung eingeschaltet wird, begrenzt sich die Außeneinheit auf die jeweils niedrigere Leistung der beiden Inneneinheiten.

5.17 Selbstreinigungsfunktion der Inneneinheit

Die Selbstreinigungsfunktion verhindert die Ansammlung von Schmutz und Schimmel, indem sie die Feuchtigkeit im Inneneinheit beseitigt.

Wenn die Selbstreinigungsfunktion aktiviert ist, beginnt die Einheit im Kühlmodus mit niedriger Gebläsedrehzahl zu arbeiten. Bei diesem Vorgang wäscht das Kondensationswasser den Staub der Batterie. Das Gerät schaltet dann in den Heizbetrieb, wobei das Gebläse auf niedriger Stufe läuft, um die Batterie und das Innere der Einheit zu trocknen. Zum Schluss schaltet die Einheit in den Lüftungsmodus, um die Trocknung vollständig abzuschließen.

5.18 Aktivierung der Selbstreinigungsfunktion der Inneneinheit

- Drücken Sie bei ausgeschaltetem Gerät für 5 Sekunden gleichzeitig auf die Tasten **MODE** und **FAN**, um die Selbstreinigungsfunktion zu starten.
 - Das Display der Inneneinheit zeigt die Buchstaben CL .
- Drücken Sie die Tasten **MODE** und **FAN** erneut, um diese Funktion anzuhalten.
 - Sollte die Selbstreinigungsfunktion vor Ablauf des Vorgangs angehalten werden, läuft das Gerät bei eingeschaltetem Ventilator bei geringer Drehzahl einige Zeit weiter, um die Einheit zu trocknen.



Hinweis

Der vollständige Vorgang der Selbstreinigungsfunktion dauert ca. 30 Minuten.

5.19 Betrieb mit mehreren Inneneinheiten

Wenn Ihre Klimaanlage aus mehreren Inneneinheiten besteht, dann erfolgt die Temperatureinstellung für die einzelnen Räume unabhängig voneinander.

Achten Sie darauf, dass alle Inneneinheiten entweder auf Kühlbetrieb oder auf Heizbetrieb gestellt sind, damit die Anlage ordnungsgemäß funktioniert.

6 Konnektivität Wi-Fi

6.1 Funktion WiFi

Gültigkeit: VAIB1-020WNI ODER VAIB1-025WNI ODER VAIB1-035WNI ODER VAIB1-050WNI ODER VAIB1-065WNI

Die Funktion WiFi ermöglicht es dem Betreiber, das Klimagerät mit seinem Mobiltelefon oder tablet zu verbinden, um den Betrieb oder die Programmierung über eine App fernzusteuern.

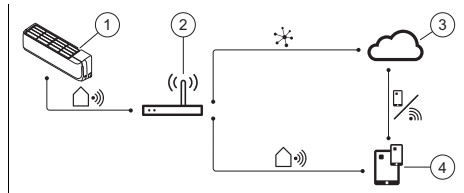

- | | | | |
|---|---------------------------|---|---------------------------------------|
| 1 | Intelligente Inneneinheit | 3 | Cloud |
| 2 | Drahtloser Router | 4 | App zur Steuerung von mobilen Geräten |

6.2 WiFi-Funktion aktivieren/deaktivieren

- Drücken Sie **WiFi**, um die WiFi-Funktion zu aktivieren.
 - WiFi** wird im Display angezeigt.
- Drücken und halten Sie **WiFi** für 5 Sekunden, um die WiFi-Funktion zu deaktivieren.

6.3 Herunterladen und Installation der App

- Scannen Sie den QR-Code, der im Anhang Country specifics für Ihr Land erscheint.
- Folgen Sie die Anleitung auf der Website, um die App aus dem App Store™ oder Google Play™ herunterzuladen.

7 Pflege und Wartung

7.1 Produkt pflegen

- Reinigen Sie die Verkleidung mit einem feuchten Tuch und etwas lösungsmittelfreier Seife.
- Verwenden Sie keine Sprays, keine Scheuermittel, Spülmittel, lösungsmittel- oder chlorhaltigen Reinigungsmittel.

7.2 Inneneinheit reinigen

1. Wischen Sie die Verkleidung der Inneneinheit mit einem weichen, trockenen Tuch ab.
2. Reinigen Sie die Verkleidung bei hartnäckigen Verunreinigungen mit Wasser und einem neutralen Reinigungsmittel.
 - Benutzen Sie im Inneren der Inneneinheit keine Reinigungsmittel.

7.3 Außeneinheit reinigen

1. Wischen Sie die Verkleidung der Außeneinheit mit einem trockenen Tuch ab.
2. Entfernen Sie ggf. Schmutz von der Oberfläche des Lufteinlasses.
3. Wenn sich die Außeneinheit in staubiger Umgebung befindet, dann reinigen Sie die Lamellen des Wärmetauschers regelmäßig mit einer weichen Bürste.

7.4 Fernbediengerät reinigen

- ▶ Benutzen Sie zum Reinigen der Fernbedienung nur ein trockenes Tuch.

7.5 Wartung

Voraussetzung für dauernde Betriebssicherheit, Zuverlässigkeit und hohe Lebensdauer ist eine jährliche Inspektion/Wartung des Produkts durch einen zugelassenen Fachhandwerker.

8 Außerbetriebnahme

8.1 Produkt vorübergehend außer Betrieb nehmen

- ▶ Drücken Sie die Ein-/Austaste.
 - ◁ Das Display erlischt.

8.2 Produkt endgültig außer Betrieb nehmen

- ▶ Beauftragen Sie einen Installateur damit, das Produkt endgültig außer Betrieb zu nehmen. Bitte wenden Sie sich an einen autorisierten Fachhandwerker.

8.2.1 Kältemittel entsorgen lassen

Das Produkt enthält das Kältemittel R32, das nicht in die Atmosphäre gelangen darf.

- ▶ Lassen Sie das Kältemittel nur durch einen qualifizierten Installateur entsorgen.

9 Recycling und Entsorgung

Verpackung entsorgen

- ▶ Überlassen Sie die Entsorgung der Verpackung dem Fachhandwerker, der das Produkt installiert hat.

Produkt entsorgen



■ Wenn das Produkt mit diesem Zeichen gekennzeichnet ist:

- ▶ Entsorgen Sie das Produkt in diesem Fall nicht über den Hausmüll.
- ▶ Geben Sie stattdessen das Produkt an einer Sammelstelle für Elektro- oder Elektronik-Altgeräte ab.

Batterien/Akkus entsorgen



■ Wenn das Produkt Batterien/Akkus enthält, die mit diesem Zeichen gekennzeichnet sind:

- ▶ Entsorgen Sie die Batterien/Akkus in diesem Fall an einer Sammelstelle für Batterien/Akkus.
 - ◁ **Voraussetzung:** Die Batterien/Akkus lassen sich zerörungsfrei aus dem Produkt entnehmen. Ansonsten werden die Batterien/Akkus zusammen mit dem Produkt entsorgt.

- ▶ Gemäß gesetzlichen Vorgaben ist die Rückgabe gebrauchter Batterien verpflichtend, da Batterien/Akkus gesundheits- und umweltschädliche Substanzen enthalten können.

Personenbezogene Daten löschen

Personenbezogene Daten können durch unbefugte Dritte missbräuchlich verwendet werden.

Wenn das Produkt personenbezogene Daten enthält:

- ▶ Stellen Sie sicher, dass sich weder auf dem Produkt noch im Produkt (z. B. Online-Anmeldedaten o. ä.) personenbezogene Daten befinden, bevor Sie das Produkt entsorgen.

10 Garantie und Kundendienst

10.1 Garantie

Informationen zur Herstellergarantie finden Sie in den Country specifics.

10.2 Kundendienst

Die Kontaktdaten unseres Kundendiensts finden Sie in den Country specifics oder auf unserer Website.

Anhang

A Störungsbehebung

Problem	Mögliche Ursachen	Behebung
Display der Fernbedienung schaltet sich nicht ein	Prüfen Sie, ob die Batterien korrekt eingelegt sind.	Achten Sie auf die korrekte Polung.
	Batterien sind entladen	Wechseln Sie die Batterien. Wechseln Sie immer beide Batterien zugleich.
System startet nicht sofort	Das System startet nach einer Abschaltung nicht sofort neu.	Zum Schutz bleibt die Anlage für mindestens 3 Min. nach jedem Stopp ausgeschaltet. Schalten Sie sie nach dieser Zeit wieder ein.
	Der Schutzkreis wird ausgelöst, um das Produkt zu schützen, wenn der Stecker aus der Steckdose gezogen und dann direkt wieder eingesteckt wird.	
System funktioniert überhaupt nicht (Gebläse schaltet sich nicht ein)	Netzanschlusskabel ist nicht angeschlossen	Stecken Sie den Stecker in die Steckdose und schalten Sie die Inneneinheit ein.
	Strom ist ausgefallen	Stellen Sie die Stromzufuhr der Anlage wieder her.
	Sicherung ist defekt	Benachrichtigen Sie einen Fachhandwerker.
Unzureichende Kühlung oder Heizung	Türen und/oder Fenster geöffnet	Schließen Sie die Türen und/oder Fenster.
	Wärmequelle befindet sich im Raum (viele Personen im Raum)	Entfernen Sie wenn möglich die Wärmequelle.
	Thermostat ist im Kühlbetrieb auf eine zu hohe Temperatur eingestellt	Stellen Sie die Temperatur optimal ein.
	Thermostat ist im Heizbetrieb auf eine zu niedrige Temperatur eingestellt	Stellen Sie die Temperatur optimal ein.
	Luftfilter ist verschmutzt oder verstopft	Reinigen Sie die Luftfilter.
	Hindernis vor dem Luftein- oder -auslass	Entfernen Sie das Hindernis, um für eine ausreichende Luftzirkulation zu sorgen.
	Raumtemperatur erreichte nicht das festgelegte Niveau	Warten Sie einen Moment.
	Direkte Sonneneinstrahlung durch das Fenster, während das Produkt im Kühlbetrieb läuft	Schützen Sie die Inneneinheit vor Sonneneinstrahlung (Bsp.: Gardine anbringen, Rollläden schließen ...).
Geräuscentwicklung	Während des Betriebs oder bei abgeschalteter Einheit ist möglicherweise ein Rascheln zu hören. In den ersten 2 - 3 Minuten ist das Geräusch am lautesten.	Ursache für dieses Rascheln ist das Fließen von Kältemittel in der Einheit. Das Geräusch deutet nicht auf eine Fehlfunktion hin.
	Während des Betriebs des Systems ist ein Knacken zu hören	Ursache für dieses Geräusch sind Temperaturänderungen und damit verbunden das Ausdehnen oder Zusammenziehen des Behälters. Das Geräusch deutet nicht auf eine Fehlfunktion hin.

Problem	Mögliche Ursachen	Behebung
Geräusentwicklung	Ein lautes Luftgeräusch während des Betriebs des Systems kann durch die Verunreinigung der Luftfilter verursacht werden	Reinigen Sie die Luftfilter gründlich.
Geruchsbildung	System lässt Gerüche in der Raumluft zirkulieren (Zigaretten- oder Möbelgeruch)	Keine Korrekturmaßnahme
Nebel- oder Dampfbildung	Im Heizmodus oder bei niedrigen Temperaturen kann die Außeneinheit Dampf während des Abtauprozesses erzeugen.	Keine Korrekturmaßnahme
Der Bildschirm der Inneneinheit zeigt E07 .	Die einzelnen Inneneinheiten der Klimaanlage sind nicht in derselben Betriebsart konfiguriert.	Stellen Sie alle Inneneinheiten entweder auf Kühlbetrieb oder auf Heizbetrieb.

Instrucciones de funcionamiento

Contenido

1	Seguridad	26	5.3	Cambio de la unidad de la visualización de la temperatura	35
1.1	Utilización adecuada.....	26	5.4	Cambio de la visualización de la temperatura.....	35
1.2	Indicaciones generales de seguridad	26	5.5	Ajuste de la distribución vertical del aire	35
2	Observaciones sobre la documentación	30	5.6	Ajuste de la distribución horizontal del aire	35
2.1	Consulta de la documentación adicional.....	30	5.7	Ajuste de los horarios	35
2.2	Conservación de la documentación	30	5.8	Ajuste de la temperatura deseada	36
2.3	Validez de las instrucciones	30	5.9	Ajuste de la velocidad del ventilador	36
3	Descripción del producto	30	5.10	Bloqueo del mando a distancia.....	36
3.1	Estructura de la unidad interior mural.....	30	5.11	Función Sleep.....	36
3.2	Estructura de la unidad interior cassette	30	5.12	Activación/desactivación del modo TIMER.....	37
3.3	Funciones principales	31	5.13	Activación del modo TURBO	38
3.4	Rangos de temperatura permitidos para el funcionamiento	31	5.14	Activación/desactivación del modo I FEEL	38
3.5	Descripción de la placa de características de la unidad interior.....	31	5.15	Activación/desactivación de la función de ahorro.....	38
3.6	Homologación CE.....	32	5.16	Función de limitación de potencia	39
4	Funcionamiento	32	5.17	Función auto limpieza de la unidad interior	39
4.1	Pantalla.....	32	5.18	Activación de la función auto limpieza de la unidad interior	40
4.2	Panel de mandos.....	33	5.19	Funcionamiento con varias unidades interiores	40
4.3	Colocación de las pilas	33	6	Conectividad Wi-Fi	40
4.4	Encendido/apagado del producto.....	33	6.1	Función WiFi.....	40
4.5	Selección del modo de funcionamiento	33	6.2	Activación/desactivación de la función WiFi	40
5	Funciones de uso y visualización	34	6.3	Descarga e instalación de la App	40
5.1	Ajustar la hora.....	34	7	Cuidado y mantenimiento	40
5.2	Encendido y apagado de la iluminación de la pantalla de la unidad interior	34	7.1	Cuidado del producto.....	40
			7.2	Limpieza de la unidad interior.....	41
			7.3	Limpieza de la unidad exterior.....	41
			7.4	Limpieza del mando a distancia.....	41
			7.5	Mantenimiento	41

- 8 Puesta fuera de servicio 41**
- 8.1 Puesta fuera de funcionamiento temporal del producto 41
- 8.2 Puesta fuera de funcionamiento definitiva del producto..... 41
- 9 Reciclaje y eliminación 41**
- 10 Garantía y Servicio de Asistencia Técnica 42**
- 10.1 Garantía..... 42
- 10.2 Servicio de Asistencia Técnica 42
- Anexo 43**
- A Solución de averías 43**

1 Seguridad

1.1 Utilización adecuada

Su uso incorrecto o utilización inadecuada puede dar lugar a situaciones de peligro mortal o de lesiones para el usuario o para terceros, así como provocar daños en el producto u otros bienes materiales.

El producto está diseñado para la climatización de estancias de viviendas y oficinas.

La utilización adecuada implica:

- Tenga en cuenta las instrucciones de funcionamiento adjuntas del producto y de todos los demás componentes de la instalación.
- Cumplir todas las condiciones de inspección y mantenimiento recogidas en las instrucciones.

Este producto puede ser utilizado por niños a partir de 8 años, así como por personas con capacidades físicas, sensoriales o mentales disminuidas o con falta de experiencia y conocimientos, si son vigilados o han sido instruidos respecto al uso seguro del aparato y comprenden los peligros derivados del mismo. No deje que los niños jueguen con el producto. No permita que los niños efec-

túen la limpieza y el mantenimiento sin vigilancia.

Una utilización que no se corresponda con o que vaya más allá de lo descrito en las presentes instrucciones se considera inadecuada. También se considera inadecuada cualquier utilización directamente comercial o industrial. Cualquier utilización para la conservación de alimentos, plantas o cualquier alimento perecedero también se considera inadecuada.

¡Atención!

Se prohíbe todo uso abusivo del producto.

1.2 Indicaciones generales de seguridad

1.2.1 Peligro de muerte por modificaciones en el aparato o en el entorno del mismo

- ▶ No retire, puentee ni bloquee ningún dispositivo de seguridad.
- ▶ No manipule los dispositivos de seguridad.
- ▶ No rompa ni retire ningún precinto de las piezas.
- ▶ No efectúe modificación alguna:
 - en el producto
 - en los conductos de agua y corriente eléctrica
 - en la válvula de seguridad

- en las tuberías de desagüe
- en las entradas de aire y las salidas de aire
- en las tuberías de suministro de aire y evacuación de aire
- en elementos estructurales que puedan afectar a la seguridad del aparato

1.2.2 Peligro por un uso incorrecto

El uso incorrecto puede poner en peligro tanto a usted como a otras personas y ocasionar daños materiales.

- ▶ Lea atentamente las presentes instrucciones y toda la documentación adicional, especialmente el capítulo "Seguridad" y las notas de advertencia.
- ▶ Realice solo aquellas operaciones a las que se refieren las presentes instrucciones de funcionamiento.

1.2.3 Peligro de lesiones y riesgo de daños materiales por la realización incorrecta de los trabajos de mantenimiento y reparación o por su omisión

- ▶ Nunca intente realizar usted mismo trabajos de manteni-

miento o de reparación en el aparato.

- ▶ Encargue a un profesional autorizado que repare las averías y los daños de inmediato.
- ▶ Respetar los intervalos de mantenimiento especificados.

1.2.4 Peligro de muerte por electrocución

- ▶ No utilice el producto con las manos mojadas o húmedas.

1.2.5 Peligro de lesiones debido al refrigerante

El refrigerante que sale puede provocar lesiones oculares graves y la falta de oxígeno en el lugar de instalación.

- ▶ No dañe ningún componente del aparato que contenga refrigerante.
- ▶ Procure no dañar los cables del aparato de climatización con objetos puntiagudos, no aplastarlos ni torcerlos.
- ▶ En caso de fuga de refrigerante, informe a un profesional autorizado para que elimine la fuga.
- ▶ En caso de que el refrigerante entre en contacto con sus ojos, busque de inmediato a un médico.
- ▶ Utilice guantes de protección cuando manipule refrigerante.

1.2.6 Peligro de lesiones por ventilador

La elevada velocidad del ventilador puede provocar lesiones.

- ▶ No meta nunca sus dedos u otros objetos en las entradas y salidas de aire o entre las láminas cuando el producto está en funcionamiento.

1.2.7 Peligro de muerte por fuego

El producto utiliza un refrigerante de baja inflamabilidad (grupo de seguridad A2).

- ▶ Evite las llamas abiertas en las proximidades del producto.
- ▶ No utilice ninguna sustancia inflamable, especialmente aerosoles u otros gases inflamables, cerca del producto.

1.2.8 Peligro para la salud debido a la corriente de aire directa

- ▶ No oriente la corriente de aire directamente hacia personas, en especial, a niños o personas con discapacidad o personas mayores.

1.2.9 Riesgo de daños medioambientales por refrigerante

El producto contiene un refrigerante que no debe verterse a la atmósfera.

- ▶ Asegúrese de que, al trabajar con refrigerantes, un profesional autorizado realice el mantenimiento del producto y efectúe el reciclaje o la eliminación tras la puesta fuera de servicio.

1.2.10 Riesgo de averías o funcionamiento erróneo

- ▶ No coloque ningún objeto sobre o cerca de la unidad exterior.

1.2.11 Pilas

- ▶ Tenga en cuenta el tipo de pila descrito en las presentes instrucciones, véase el capítulo "Placa de características".
- ▶ Retire las pilas y coloque las pilas tal como se indica en las presentes instrucciones, véase el capítulo "Cambio de pilas".
- ▶ No recargue las pilas no recargables.
- ▶ Retire las pilas recargables del producto antes de recargarlas.
- ▶ No combine diferentes tipos de pilas.
- ▶ No combine pilas nuevas y usadas.
- ▶ Coloque las pilas respetando la polaridad.



- ▶ Retire las pilas gastadas del producto y elimínelas correctamente.
- ▶ Quite las pilas si no va a utilizar el producto durante un largo período de tiempo y desguácelo.
- ▶ No cortocircuite los contactos de conexión del comportamiento para pilas del producto.



2 Observaciones sobre la documentación

2.1 Consulta de la documentación adicional

- ▶ Es imprescindible tener en cuenta todas las instrucciones de funcionamiento suministradas junto con los componentes de la instalación.

2.2 Conservación de la documentación

- ▶ Conservar estas instrucciones y toda la demás documentación de validez paralela para su uso posterior.

2.3 Validez de las instrucciones

Estas instrucciones son válidas únicamente para los siguientes productos:

Aparato - Referencia del artículo

Unidad interior VAIB1-020WNI	8000010702
Unidad interior VAIB1-025WNI	8000010695
Unidad interior VAIB1-035WNI	8000010690
Unidad interior VAIB1-050WNI	8000010703
Unidad interior VAIB1-065WNI	8000010708
Unidad interior VAM1-035KNI	8000010730
Unidad interior VAM1-050KNI	8000010732

3 Descripción del producto

3.1 Estructura de la unidad interior mural

Validez: VAIB1-020WNI O VAIB1-025WNI O VAIB1-035WNI O VAIB1-050WNI O VAIB1-065WNI

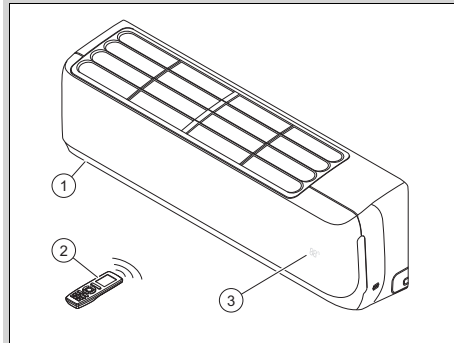

- | | | | |
|---|-------------------|---|--|
| 1 | Unidad interior | 3 | Temperatura/indicación de funcionamiento |
| 2 | Mando a distancia | | |

3.2 Estructura de la unidad interior cassette

Validez: VAM1-035KNI O VAM1-050KNI

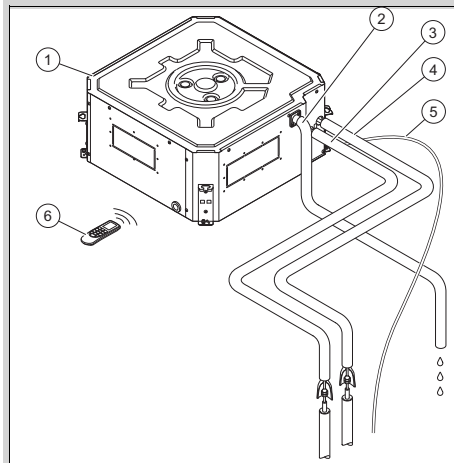

- | | | | |
|---|------------------------------------|---|---------------------|
| 1 | Unidad interior cassette | 3 | Conducto de líquido |
| 2 | Tubo de drenaje para el condensado | | |

4	Conducto de gas	6	Mando a distancia
5	Cable de conexión de la unidad exterior		

3.3 Funciones principales

El mando a distancia controla las funciones de calefacción, refrigeración, ventilación y deshumidificación del producto.

El mando a distancia dispone de una función de temporizador para encender y apagar la unidad interior con control de tiempo.

3.3.1 Calefacción

La sonda de temperatura de ambiente mide la temperatura ambiente. Si la temperatura ambiente es inferior a la temperatura deseada, el regulador activa la calefacción.

En el modo calefacción, la unidad interior aumenta la temperatura de la estancia en la que está instalada.

3.3.2 Refrigeración

La sonda de temperatura de ambiente mide la temperatura ambiente. Si la temperatura ambiente supera la temperatura deseada, el regulador activa la refrigeración.

En el modo refrigeración, la unidad interior reduce la temperatura de la estancia en la que está instalada.

3.3.3 Ventilación

En el modo ventilación, el aire de la habitación circula.

En el modo deshumidificación no es posible ajustar la temperatura.

3.3.4 Deshumidificación

En el modo deshumidificación, la unidad interior reduce la humedad ambiental de la estancia en la que está instalada.

En el modo deshumidificación no es posible ajustar la velocidad de los ventilado-

res. El ventilador funciona a mínima velocidad.

3.4 Rangos de temperatura permitidos para el funcionamiento

La potencia de refrigeración/calefacción de la unidad interior varía en función de la temperatura ambiente de la unidad exterior.

	Refrigeración	Calefacción
Unidad interior	16 ... 30 °C	16 ... 30 °C

3.5 Descripción de la placa de características de la unidad interior

En la placa de características se especifican los siguientes datos:

Abreviatura/símbolo	Descripción
	Leer las instrucciones
VAIB1-0XXWNI VAM1-0XXKNI	Nomenclatura del producto
Air Conditioning - Indoor unit	Descripción del aparato
COOLING - Rated capacity kW	Capacidad nominal en el modo refrigeración
HEATING - Rated capacity kW	Capacidad nominal en el modo calefacción
Max operating current A	Consumo máximo
IP	Tipo de protección (polvo, salpicaduras de agua)
220-240 V ~ / 50 Hz / monofásico	Conexión eléctrica - Tensión - Frecuencia - Fase
Operating pressure Hi P MPa	Sobrepresión de servicio admisible lado alta presión
Operating pressure Lo P MPa	Sobrepresión de servicio admisible lado baja presión

Abreviatura/símbolo	Descripción
NET WEIGHT kg	Peso neto
	El producto contiene un fluido inflamable (grupo de seguridad A2).

3.6 Homologación CE



Con el marcado CE se certifica que los productos cumplen los requisitos básicos de las directivas aplicables conforme figura en la declaración de conformidad.

Por la presente, el fabricante declara que el tipo de instalación radioeléctrica descrita en las presentes instrucciones cumple con la directiva 2014/53/CE.

El texto íntegro de la declaración de conformidad de la UE está disponible en el siguiente enlace:



<https://www.vaillant-group.com/doc/doc-radio-equipment-directive>

4 Funcionamiento

El producto se controla a través del mando a distancia.

4.1 Pantalla



Símbolo	Descripción
	Funcionamiento automático
	Modo refrigeración

Símbolo	Descripción
	Modo deshumidificación
	Modo ventilación
	Modo de calefacción
	Función y velocidad del ventilador
	Transmisión de datos
	Función WLAN activada
	Se muestra la temperatura ambiente
	Indicador de temperatura
	Función de ahorro activada
	Función de limitación de potencia
	Modo de ionización activado (función no disponible)
	Modo de aire fresco activado (función no disponible)
	Función X-Fan
	Modo I FEEL activado
	Bloqueo del mando a distancia
	Modo susurro activado (función no disponible)
	Modo TURBO activado
	Modo SLEEP activado
	Modo TIMER activado (hora de inicio/hora de finalización)
	Hora
	Indicación de funcionamiento de la distribución de aire vertical
	Indicación de funcionamiento de la distribución de aire horizontal

4.2 Panel de mandos

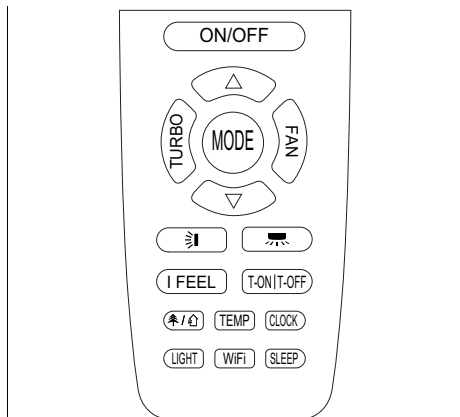

Tecla	Descripción
ON/OFF	Encendido/apagado del producto
TURBO	Activación/desactivación del modo TURBO
MODE	Selección del modo de funcionamiento
FAN	Selección de la velocidad del ventilador
△	Aumento del valor de ajuste
▽	Disminución del valor de ajuste
☰	Selección de la distribución vertical del aire
☷	Selección de la distribución horizontal del aire
I FEEL	Activación/desactivación del modo I FEEL
T-ON/T-OFF	Activación/desactivación del modo TIMER
☀/☁	Activación/desactivación del modo de ionización/modo de aire fresco (función no disponible)
TEMP	Visualización de la temperatura deseada/temperatura ambiente
CLOCK	Ajustar la hora
LIGHT	Activación/desactivación de la iluminación de la pantalla de la unidad interior
WIFI	Activación/desactivación de la función WLAN
SLEEP	Activación/desactivación del modo SLEEP

4.3 Colocación de las pilas



Indicación

Si controla el producto con el mando a distancia, apunte el mando directamente a la unidad interior.

El mando a distancia tiene un alcance de aprox. 7 m. En estancias con lámparas fluorescentes o teléfonos inalámbricos, puede reducirse el alcance.

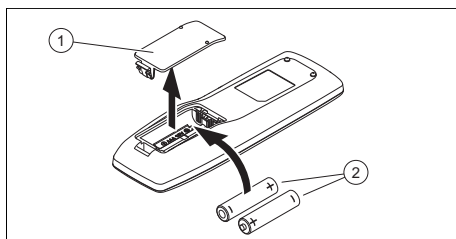

1. Retire la tapa (1) del compartimento de la pila.
2. Introduzca 2 pilas del tipo AAA (2). Tenga en cuenta la polaridad correcta (véase el compartimento para las pilas).
3. Vuelva a colocar la tapa del compartimento de las pilas (1).
 - ▽ Si la pantalla no se enciende, compruebe si las pilas están insertadas correctamente.

4.4 Encendido/apagado del producto

- Pulse **ON/OFF** para encender o apagar el producto.



4.5 Selección del modo de funcionamiento

- Pulse **MODE** para pasar por los modos de funcionamiento y seleccionar un modo de funcionamiento:
 - ◁ Modo automático: △
 - ◁ Modo refrigeración: ❄
 - ◁ Modo calefacción: ☀
 - ◁ Modo ventilación: 🌀



◀ Modo deshumidificación: 

4.5.1 Funcionamiento automático

En el modo automático, el producto selecciona automáticamente en función de la temperatura ambiente y la temperatura seleccionada el modo refrigeración o el modo calefacción.



La temperatura deseada se puede ajustar mediante  o . (→ Página 36)

La velocidad del ventilador se puede ajustar a través de **FAN**.



La distribución horizontal o vertical del aire se puede ajustar a través de  o . (→ Página 35)

4.5.2 Refrigeración

En el modo refrigeración, la unidad interior enfría la habitación hasta la temperatura deseada.

La temperatura deseada se puede ajustar mediante  o . (→ Página 36)

La velocidad del ventilador se puede ajustar a través de **FAN**.

La distribución horizontal o vertical del aire se puede ajustar a través de  o . (→ Página 35)





Indicación



Si el producto funciona durante mucho tiempo con alta humedad ambiental en el modo refrigeración, la rejilla de salida puede gotear.

4.5.3 Modo de calefacción

En el modo calefacción, la unidad interior calienta la habitación a la temperatura deseada ajustada.

La temperatura deseada se puede ajustar mediante  o . (→ Página 36)

La velocidad del ventilador se puede ajustar a través de **FAN**.



La distribución horizontal o vertical del aire se puede ajustar a través de  o . (→ Página 35)

4.5.4 Modo ventilación

En el modo ventilación, la unidad interior hace circular el aire de la habitación.

Esto no modifica la temperatura ambiente.



La velocidad del ventilador se puede ajustar a través de **FAN**.

La distribución horizontal o vertical del aire se puede ajustar a través de  o . (→ Página 35)

4.5.5 Modo deshumidificación

En el modo deshumidificación, la unidad interior reduce la humedad ambiental.

La velocidad del ventilador se fija por defecto a velocidad baja y no se puede ajustar.

La distribución horizontal o vertical del aire se puede ajustar a través de  o . (→ Página 35)

5 Funciones de uso y visualización

5.1 Ajustar la hora

1. Pulse **CLOCK**.
◀  parpadea en la pantalla.
2. Ajuste el horario. (→ Página 35)
3. Pulse **CLOCK** para confirmar el ajuste.

5.2 Encendido y apagado de la iluminación de la pantalla de la unidad interior

- ▶ Pulse **LIGHT** para encender o apagar la iluminación de la pantalla de la unidad interior.

5.3 Cambio de la unidad de la visualización de la temperatura

Condición: El producto está apagado.



- ▶ Pulse simultáneamente  y **MODE** para visualizar la temperatura en Celsius o Fahrenheit en la pantalla del mando a distancia.

5.4 Cambio de la visualización de la temperatura

1. Pulse **TEMP** para mostrar la temperatura deseada en la pantalla de la unidad interior.
2. Pulse de nuevo **TEMP** para mostrar la temperatura ambiente en la pantalla de la unidad interior, y en la pantalla del mando a distancia se muestra .

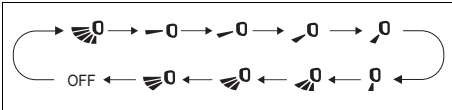

5.5 Ajuste de la distribución vertical del aire

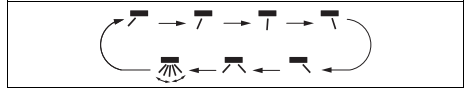

1. Pulse .
 - ◁ En la pantalla del mando a distancia aparece la indicación de la función de la distribución vertical de aire.
2. **Alternativa :**
 - ▶ Pulse de nuevo  para pasar por las diferentes direcciones de la distribución vertical del aire:
 - Corriente de aire oscilante en todo el ángulo.
 - Corriente de aire en una zona estrecha (diferentes ángulos seleccionables).
 - Corriente de aire oscilante en un ángulo más pequeño (diferentes ángulos seleccionables).

5.6 Ajuste de la distribución horizontal del aire







1. Pulse .
 - ◁ En la pantalla del mando a distancia aparece la indicación de la función de la distribución horizontal de aire.
2. **Alternativa :**
 - ▶ Pulse de nuevo  para pasar por las diferentes direcciones de la distribución horizontal del aire:
 - corriente de aire oscilante en todo el ángulo
 - corriente de aire en una zona estrecha (diferentes ángulos seleccionables)
 - corriente de aire oscilante en un ángulo más pequeño (diferentes ángulos seleccionables)

5.7 Ajuste de los horarios









Indicación

Esta función no está disponible en todos los modos de funcionamiento.

1. Pulse el botón Clock y la hora parpadeará en la pantalla del mando.
2. Pulse  o  para cambiar los horarios 1 minuto cada vez.
3. **Alternativa :**
 - ▶ Mantenga pulsado  o  para cambiar los tiempos más rápidamente.

5.8 Ajuste de la temperatura deseada

1. Pulse  o  para ajustar la temperatura deseada.
2. Pulse de nuevo  o  para cambiar la temperatura deseada en 1 grado cada vez.
3. **Alternativa :**
 - ▶ Mantenga pulsado  o  para cambiar la temperatura deseada más rápidamente.

5.9 Ajuste de la velocidad del ventilador



Indicación

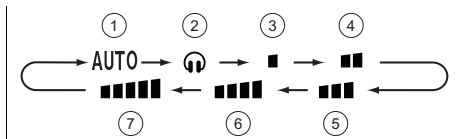

Esta función no está disponible en todos los modos de funcionamiento.

Pulse el botón **FAN** para ajustar la velocidad del ventilador, siguiendo la siguiente secuencia de funcionamiento:



- | | |
|---------------------------------------|---------------------------------------|
| 1 Modo automático | 5 Velocidad del ventilador media |
| 2 Modo Quiet | 6 Velocidad del ventilador medio alta |
| 3 Velocidad del ventilador baja | 7 Velocidad del ventilador alta |
| 4 Velocidad del ventilador medio baja | |

5.10 Bloqueo del mando a distancia

- ▶ Pulse simultáneamente  y  para bloquear o desbloquear el mando a distancia.
 - ◁ En la pantalla del mando a distancia bloqueado aparece el aviso de bloqueo .

5.11 Función Sleep

Con la función Sleep se puede adaptar la temperatura ambiente durante las horas de sueño. Con esta función se incrementa el confort y el consumo eléctrico se optimiza con 4 ajustes diferentes. Si está ajustada la función Sleep, el sistema adapta automáticamente la temperatura.

5.11.1 Modo Sleep

En el modo refrigeración, con el modo Sleep  activado, la temperatura aumenta 1 °C en una hora y, después de 2 horas de funcionamiento, 2°C y se mantiene en este valor.

En el modo calefacción, con el modo Sleep  activado, la temperatura disminuye 1 °C en una hora y, después de 2 horas de funcionamiento, 2°C y se mantiene en este valor.

5.11.2 Modo Sleep

5.11.2.1 Modo refrigeración o deshumidificación

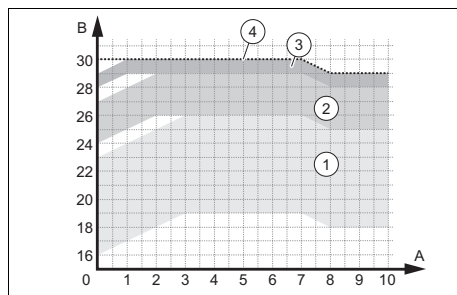

- | | |
|---|---|
| 1 Rangos de operación – La temperatura está ajustada entre 16 y 23 °C | 3 Rangos de operación – La temperatura está ajustada entre 28 y 29 °C |
| 2 Rangos de operación – La temperatura está ajustada entre 24 y 27 °C | 4 Rangos de operación – La temperatura está ajustada a 30 °C |

5.11.2.2 Modo de calefacción

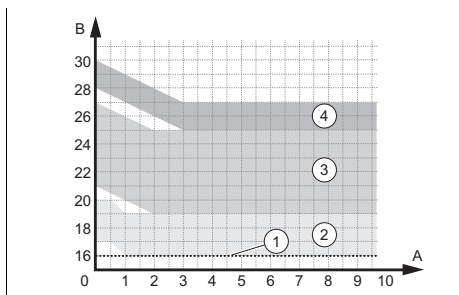

- | | |
|---|---|
| 1 Rangos de operación – La temperatura está ajustada a 16 °C | 3 Rangos de operación – La temperatura está ajustada entre 21 y 27 °C |
| 2 Rangos de operación – La temperatura está ajustada entre 17 y 20 °C | 4 Rangos de operación – La temperatura está ajustada entre 28 y 30 °C |

5.11.3 Modo Sleep

El modo Sleep permite programar la temperatura de cada una de las siguientes ocho horas.

- ▶ En el modo Sleep , pulse prolongadamente el botón **TURBO** para entrar en el estado de ajuste de selección de la temperatura.
- ▶ Ajuste la temperatura deseada con los botones y y vuelva a pulsar el botón **TURBO** para confirmar la selección de temperatura para la primera hora.
- ▶ Repita el proceso para seleccionar la temperatura deseada de las siguientes ocho horas.
 - ◁ Una vez completada la selección, la pantalla del mando a distancia volverá a su estado original, mostrando el modo Sleep encendido.
 - ◁ Durante la programación, si no se pulsa ningún botón en un transcurso de 10 segundos, el mando a distancia saldrá automáticamente del estado de ajuste del modo Sleep y volverá a la pantalla original.

- ◁ Durante el proceso de ajuste, si se pulsan los botones **ON/OFF**, **MODE**, **SLEEP** u otras funciones, también se saldrá del ajuste del modo Sleep .

5.11.4 Ajuste de la función Sleep

1. Pulse **MODE**.
 - ◁ En la pantalla se muestran los diferentes modos de funcionamiento.
2. Seleccione el modo refrigeración o el modo calefacción .
3. Seleccione el modo **SLEEP**.
 - ◁ En la pantalla del mando a distancia aparece la indicación de función del modo Sleep pulsando una vez, modo Sleep pulsando dos veces o modo Sleep pulsando tres veces.

5.12 Activación/desactivación del modo TIMER

1. Asegúrese de que la hora del producto está ajustada correctamente. (→ Página 34)



Indicación

El botón **T-ON|T-OFF** tiene dos funciones diferentes que se activan pulsando en el lado izquierdo (Timer ON) y en el lado derecho (Timer OFF).

2. Pulse **T-ON|T-OFF**.
 - ◁ En función del estado de funcionamiento actual del producto (apagado/encendido), ON o OFF parpadeará en la pantalla.
3. Ajuste el horario. (→ Página 35)
4. Pulse **T-ON|T-OFF** para confirmar la hora de inicio o finalización.
 - ◁ ON o OFF se muestra permanentemente en la pantalla.
 - ◁ El producto apagado se encenderá a la hora de inicio establecida o el producto encendido se apagará a la hora de finalización establecida.
5. Pulse **T-ON|T-OFF** para desactivar el modo TIMER activado.

5.13 Activación del modo TURBO



Indicación

El modo TURBO está disponible en el modo refrigeración y calefacción.

- ▶ Pulse **TURBO** para activar/desactivar el modo TURBO.
 - ◁ En el modo TURBO, el producto funciona con la máxima velocidad del ventilador.

5.14 Activación/desactivación del modo I FEEL



Indicación

El modo I FEEL utiliza el sensor de temperatura del mando a distancia para controlar mejor la temperatura ambiente y la corriente de aire.

1. Pulse **I FEEL** para activar/desactivar el modo I FEEL.
 - ◁ Si el modo I FEEL está activado, en la pantalla aparece la indicación

Condición: El modo I FEEL está activado

- ▶ Asegúrese de que el mando a distancia:
 - está cerca de usted.
 - está dentro del alcance de la unidad interior.
 - no está cerca de una fuente de calor o frío.

5.15 Activación/desactivación de la función de ahorro



Indicación

La función de ahorro regula automáticamente la temperatura ambiente a 8 °C o 27 °C en el modo calefacción/refrigeración.

Modo refrigeración

1. Seleccione el modo refrigeración
2. Mantenga pulsados simultáneamente **TEMP** y **CLOCK** para activar/desactivar la función de ahorro.
 - ◁ La pantalla del mando a distancia muestra "SE" y la unidad ajustará la temperatura automáticamente para alcanzar el mejor rendimiento y ahorro de energía.



Indicación

Con la función de ahorro en modo refrigeración la velocidad del ventilador se fija por defecto en modo automático y no se puede ajustar.



Indicación

La función de ahorro en modo refrigeración es incompatible con la función Sleep.

Modo calefacción

3. Seleccione el modo calefacción
4. Mantenga pulsados simultáneamente **TEMP** y **CLOCK** para activar/desactivar la función de ahorro.
 - ◁ La pantalla del mando a distancia muestra "8" y y la pantalla de la unidad interior muestra "8".
 - ◁ La unidad mantiene automáticamente la temperatura ambiente a 8 °C.



Indicación

Con la función de ahorro en modo calefacción la velocidad del ventilador se fija por defecto en modo automático y no se puede ajustar.



Indicación

La función de ahorro en modo calefacción es incompatible con la función Sleep.





Indicación

Con la unidad de visualización de temperatura en Fahrenheit, las pantallas del mando a distancia y la unidad interior muestran "46" en lugar de "8".

5.16 Función de limitación de potencia

La función de limitación de potencia reduce la frecuencia del compresor, limitando el consumo de la unidad y bajando los niveles de presión y potencia sonora.

- ▶ Pulse simultáneamente los botones **MODE** y **SLEEP** para activar la función.
 - ◁ En la pantalla del mando a distancia aparecerá el símbolo  y la frecuencia del compresor se reduce al 75 %.
- ▶ Vuelva a pulsar simultáneamente los botones **MODE** y **SLEEP** para incrementar la función.
 - ◁ En la pantalla del mando a distancia aparecerá el símbolo .
- ▶ Pulse de nuevo simultáneamente los botones **MODE** y **SLEEP** para desactivar la función y la frecuencia del compresor se reduce al 50 %.



Indicación

Al apagar el equipo, se cancela la función de limitación de potencia. Si desea activar la función, vuelva a pulsar simultáneamente los botones **MODE** y **SLEEP** con el equipo en funcionamiento.

Si la potencia actual es inferior a la potencia máxima del modo , la potencia no se limitará después de entrar en dicho modo.

Para la instalación con una unidad exterior y dos o más unidades interiores, si una de las unidades interiores entra en la función de limitación de potencia, la unidad exterior entrará en el modo de limitación de potencia de la unidad interior; cuando dos unidades interiores entren en el modo de limitación de potencia, la potencia de la unidad exterior se limitará de acuerdo con la potencia más baja de las dos unidades interiores.

5.17 Función auto limpieza de la unidad interior

La función auto limpieza evita que se acumule suciedad y moho eliminando la humedad dentro de la unidad interior.

Al activar la función auto limpieza, la unidad comienza a funcionar en modo refrigeración con el ventilador a baja velocidad. Durante este proceso el agua de condensación arrastra el polvo de la batería.

A continuación, la unidad cambia a modo calefacción con el ventilador a baja velocidad, para secar la batería y el interior de la unidad. Finalmente la unidad cambia a modo ventilación para terminar su secado completamente.

5.18 Activación de la función auto limpieza de la unidad interior

1. Con la unidad apagada, pulse los botones **MODE** y **FAN** simultáneamente durante 5 segundos para iniciar la función de auto limpieza.
 - ◀ La pantalla de la unidad interior mostrará las letras CL .
2. Vuelva a pulsar los botones **MODE** y **FAN** para detener esta función.
 - ◀ Al detener la función auto limpieza antes de completar su proceso, la unidad funcionará con el ventilador a baja velocidad durante un periodo para su secado.



Indicación

El proceso completo de la función auto limpieza dura aproximadamente 30 minutos.

5.19 Funcionamiento con varias unidades interiores

Si su climatizador consta de más unidades interiores, el ajuste de la temperatura en cada estancia se realiza de forma independiente en cada una.

Asegúrese de que todas las unidades interiores estén ajustadas en el modo refrigeración o modo calefacción para que la instalación funcione correctamente.

6 Conectividad Wi-Fi

6.1 Función WiFi

Validez: VAIB1-020WNI O VAIB1-025WNI O VAIB1-035WNI O VAIB1-050WNI O VAIB1-065WNI

La función WiFi permite al usuario conectar el aparato de aire acondicionado con su teléfono móvil o tablet para controlar de forma remota su funcionamiento o programación mediante una App.

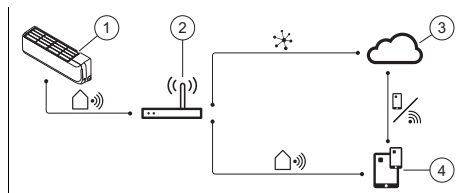

- | | | | |
|---|-----------------------------|---|---|
| 1 | Unidad interior inteligente | 3 | Nube |
| 2 | Router inalámbrico | 4 | Aplicación de control dispositivo móvil |

6.2 Activación/desactivación de la función WiFi

1. Pulse **WiFi** para activar la función WiFi.
 - ◀ En la pantalla aparece **WiFi**.
2. Mantenga pulsado **WiFi** durante 5 segundos para desactivar la función WiFi.

6.3 Descarga e instalación de la App

1. Escanee el código QR que aparece en el anexo Country specifics correspondiente a su país.
2. Siga las instrucciones que se detallan en la web para descargar la aplicación de la App Store™ o Google Play™.

7 Cuidado y mantenimiento

7.1 Cuidado del producto

- ▶ Limpie el revestimiento con un paño húmedo y un poco de jabón que no contenga disolventes.
- ▶ No utilizar aerosoles, productos abrasivos, abrillantadores ni productos de limpieza que contengan disolvente o cloro.

7.2 Limpieza de la unidad interior

1. Limpie el revestimiento de la unidad interior con un paño suave y seco.
2. En caso de suciedad persistente, limpie el revestimiento con agua y un producto de limpieza neutro.
 - Mantenga el interior de la unidad interior libre de productos de limpieza.

7.3 Limpieza de la unidad exterior

1. Limpie el revestimiento de la unidad exterior con un paño seco.
2. Retire la suciedad de la superficie de la entrada de aire.
3. Si la unidad exterior se encuentra en un entorno polvoriento, limpie con regularidad las láminas del intercambiador de calor con un cepillo suave.

7.4 Limpieza del mando a distancia

- ▶ Para la limpieza del mando a distancia, utilice solo un paño seco.

7.5 Mantenimiento

Condición previa para una operatividad permanente y fiable, y una larga vida útil es la revisión y el mantenimiento anual del producto a cargo de un profesional autorizado.

8 Puesta fuera de servicio

8.1 Puesta fuera de funcionamiento temporal del producto

- ▶ Pulse la tecla de encendido/apagado.
 - ◁ La pantalla se apaga.

8.2 Puesta fuera de funcionamiento definitiva del producto

- ▶ Encárguele a un instalador que ponga el producto definitivamente fuera de servicio. Recorra para ello a un profesional autorizado.

8.2.1 Desechar correctamente el refrigerante

El producto contiene refrigerante R32 que está prohibido liberarse en la atmósfera.

- ▶ Encargue siempre la eliminación del refrigerante a un instalador autorizado.

9 Reciclaje y eliminación

Eliminación del embalaje

- ▶ Encargue la eliminación del embalaje al profesional autorizado que ha llevado a cabo la instalación del producto.

Eliminación del producto



■ Si el producto está identificado con este símbolo:

- ▶ En ese caso, no deseche el producto junto con los residuos domésticos.
- ▶ En lugar de ello, hágalo llegar a un punto de recogida de residuos de aparatos eléctricos o electrónicos usados.

Desechar las pilas/baterías



■ Si el producto contiene pilas/baterías identificadas con este distintivo:

- ▶ En tal caso, deberá desechar las pilas/baterías en un punto de recogida de pilas/baterías.
 - ◁ **Requisito:** las pilas/baterías pueden extraerse del producto de forma no destructiva. En caso contrario, las pilas/baterías se desechan junto con el producto.
- ▶ De acuerdo con las especificaciones legales, la devolución de las pilas usadas

es obligatoria, ya que las pilas/baterías pueden contener sustancias nocivas para la salud y el medio ambiente.

Borrar datos de carácter personal

Los datos de carácter personal pueden utilizarse indebidamente por terceros no autorizados.

Si el producto contiene datos de carácter personal:

- ▶ Asegúrese de que no se encuentren datos de carácter personal en el producto o en su interior (por ejemplo, datos de acceso a internet o similares) antes de eliminar el producto.

10 Garantía y Servicio de Asistencia Técnica

10.1 Garantía

En Country specifics encontrará información sobre la garantía del fabricante.

10.2 Servicio de Asistencia Técnica

Puede encontrar los datos de contacto de nuestro Servicio de Asistencia Técnica en el anexo Country specifics o en nuestra página web.

Anexo

A Solución de averías

Problema	Posibles causas	Solución
La pantalla del mando a distancia no se enciende	Verifique si las pilas están insertadas correctamente.	Tenga en cuenta la polaridad correcta.
	Las pilas están descargadas	Cambie las pilas. Cambie siempre las dos pilas a la vez.
El sistema no arranca inmediatamente	El sistema no arranca de forma inmediata después de una desconexión.	Por protección el equipo permanecerá parado al menos durante 3 min. después de cada parada. Vuelva a activarlo transcurrido este tiempo.
	El circuito de protección se activa para proteger el producto cuando se desenchufa el conector de la toma de corriente y se vuelve a enchufar directamente.	
El sistema no funciona (el ventilador no se enciende)	El cable de conexión a red no está conectado	Enchufe el conector en la toma de corriente y active la unidad interior.
	La corriente falla	Vuelva a conectar el suministro de corriente de la instalación.
	El fusible está defectuoso	Avise a un profesional autorizado.
Refrigeración o calefacción insuficiente	Puertas y/o ventanas abiertas	Cierre las puertas y/o ventanas.
	La fuente de calor se encuentra en la estancia (hay demasiadas personas en la estancia)	Si es posible, retire la fuente de calor.
	El termostato está ajustado a una temperatura demasiado alta en el modo refrigeración	Ajuste la temperatura de forma óptima.
	El termostato está ajustado a una temperatura demasiado baja en el modo calefacción	Ajuste la temperatura de forma óptima.
	El filtro de aire está sucio u obstruido	Limpie el filtro de aire.
	Obstáculo delante de la entrada o salida del aire	Retire el obstáculo para permitir una buena circulación de aire.
	La temperatura ambiente no alcanzó el nivel determinado	Espere un momento.
Radiación solar directa por la ventana mientras el producto funciona en el modo refrigeración	Proteja la unidad interior contra la radiación solar (p. ej., colocar una cortina, cerrar persianas...).	
Emisiones de ruido	Es posible escuchar crujidos durante el funcionamiento o con la unidad desconectada. Durante los primeros 2 - 3 minutos, el ruido es muy fuerte.	La causa de este crujido es la circulación del refrigerante por la unidad. El ruido no advierte de un funcionamiento erróneo.
	Durante el funcionamiento del sistema se escucha un chasquido	La causa de este ruido son los cambios de temperatura y la consiguiente dilatación o contracción del contenedor. El ruido no advierte de un funcionamiento erróneo.

Problema	Posibles causas	Solución
Emisiones de ruido	La suciedad de los filtros de aire puede provocar un ruido de aire fuerte durante el funcionamiento del sistema	Limpie a fondo los filtros de aire.
Formación de olores	El sistema hace circular los olores en el aire de la habitación (olor de cigarrillos o muebles)	Ninguna medida correctiva
Formación de niebla o vapor	En modo calefacción o a bajas temperaturas, la unidad exterior puede generar vapor en durante el proceso de desescarche.	Ninguna medida correctiva
La pantalla de la unidad interior muestra E07 .	Las unidades interiores individuales del climatizador no están configuradas en el mismo modo de funcionamiento.	Coloque todas las unidades interiores en el modo refrigeración o en el modo calefacción.

Notice d'emploi

Sommaire

1	Sécurité.....	47	5.4	Modification de l'indicateur de température	56
1.1	Utilisation conforme	47	5.5	Réglage du balayage vertical	56
1.2	Consignes de sécurité générales	47	5.6	Réglage du balayage horizontal	56
2	Remarques relatives à la documentation	51	5.7	Réglage des durées.....	56
2.1	Respect des documents complémentaires applicables	51	5.8	Réglage de la température souhaitée	57
2.2	Conservation des documents	51	5.9	Réglage de la vitesse de rotation du ventilateur	57
2.3	Validité de la notice.....	51	5.10	Verrouillage de la commande à distance	57
3	Description du produit	51	5.11	Fonction Sleep.....	57
3.1	Structure de l'unité intérieure accrochée au mur	51	5.12	Activation/désactivation du mode TIMER.....	58
3.2	Structure de l'unité intérieure Cassette.....	51	5.13	Activation du mode TURBO.....	59
3.3	Fonctions principales	52	5.14	Activation/désactivation du mode I FEEL.....	59
3.4	Plages de températures admissibles pour le fonctionnement	52	5.15	Activation/désactivation de la fonction économies d'énergie	59
3.5	Description de la plaque signalétique de l'unité intérieure.....	52	5.16	Fonction de limitation de puissance.....	60
3.6	Marquage CE.....	53	5.17	Fonction autonettoyante de l'unité intérieure	60
4	Fonctionnement.....	53	5.18	Activation de la fonction d'autonettoyage de l'unité intérieure.....	61
4.1	Écran	53	5.19	Fonctionnement avec plusieurs unités intérieures	61
4.2	Élément de commande.....	54	6	Connectivité Wi-Fi	61
4.3	Mise en place des piles	54	6.1	Fonction WiFi.....	61
4.4	Mise sous tension/hors tension du produit.....	54	6.2	Activation/désactivation de la fonction WiFi	61
4.5	Sélectionner le mode de fonctionnement	54	6.3	Téléchargement et installation de l'application	61
5	Fonctions de commande et d'affichage.....	55	7	Entretien et maintenance	62
5.1	Réglage de l'horloge.....	55	7.1	Entretien du produit	62
5.2	Activation/désactivation de l'éclairage de l'écran de l'unité intérieure.....	55	7.2	Nettoyage de l'unité intérieure	62
5.3	Modification de l'unité de l'indicateur de température	56	7.3	Nettoyage de l'unité extérieure	62
			7.4	Nettoyage de la télécommande	62
			7.5	Maintenance	62

8	Mise hors service.....	62
8.1	Mise hors service provisoire du produit.....	62
8.2	Mise hors service définitive du produit.....	62
9	Recyclage et mise au rebut	62
10	Garantie et service après-vente	63
10.1	Garantie	63
10.2	Service après-vente.....	63
Annexe	64
A	Dépannage	64

1 Sécurité

1.1 Utilisation conforme

Une utilisation incorrecte ou non conforme peut présenter un danger pour la vie et la santé de l'utilisateur ou d'un tiers, mais aussi endommager l'appareil et d'autres biens matériels.

Le produit a été prévu pour climatiser des bâtiments résidentiels ou des bureaux.

L'utilisation conforme du produit suppose :

- le respect des notices d'utilisation fournies avec le produit ainsi que les autres composants de l'installation
- le respect de toutes les conditions d'inspection et de maintenance qui figurent dans les notices.

Ce produit peut être utilisé par des enfants âgés d'au moins 8 ans ainsi que des personnes qui ne sont pas en pleine possession de leurs capacités physiques, sensorielles ou mentales, ou encore qui manquent d'expérience ou de connaissances, à condition qu'elles aient été formées pour utiliser le produit en toute sécurité, qu'elles comprennent les risques encourus ou qu'elles soient correctement encadrées. Les enfants ne doivent pas

jouer avec ce produit. Le nettoyage et l'entretien courant du produit ne doivent surtout pas être effectués par des enfants sans surveillance.

Toute utilisation autre que celle décrite dans la présente notice ou au-delà du cadre stipulé dans la notice sera considérée comme non conforme. Toute utilisation directement commerciale et industrielle sera également considérée comme non conforme. Toute utilisation pour conserver des aliments, des végétaux ou toute autre denrée périssable sera également considérée comme non conforme.

Attention !

Toute utilisation abusive est interdite.

1.2 Consignes de sécurité générales

1.2.1 Danger de mort en cas de modifications apportées au produit ou dans l'environnement du produit

- ▶ Ne retirez, ne shuntez et ne bloquez en aucun cas les dispositifs de sécurité.
- ▶ Ne manipulez aucun dispositif de sécurité.

- ▶ Ne détériorez pas et ne retirez jamais les composants scellés du produit.
- ▶ N'effectuez aucune modification :
 - au niveau du produit
 - conduites hydrauliques et câbles électriques
 - au niveau de la soupape de sécurité
 - au niveau des conduites d'évacuation
 - au niveau des entrées et des sorties d'air
 - au niveau des canalisations pour l'alimentation et l'évacuation d'air
 - au niveau des éléments de construction ayant une incidence sur la sécurité de fonctionnement du produit

1.2.2 Danger en cas d'erreur de manipulation

Toute erreur de manipulation présente un danger pour vous-même, pour des tiers et peut aussi provoquer des dommages matériels.

- ▶ Lisez soigneusement la présente notice et l'ensemble des documents complémentaires applicables, et tout particulièrement le chapitre « Sécurité » et les avertissements.
- ▶ N'exécutez que les tâches pour lesquelles la présente

notice d'utilisation fournit des instructions.

1.2.3 Risques de blessures et de dommages matériels en cas de maintenance ou de réparation négligée ou non conforme

- ▶ Ne tentez jamais d'effectuer vous-même des travaux de maintenance ou de réparation de votre produit.
- ▶ Contactez immédiatement un installateur spécialisé afin qu'il procède au dépannage.
- ▶ Conformez-vous aux intervalles de maintenance prescrits.

1.2.4 Danger de mort par électrocution

- ▶ Ne manipulez pas le produit avec les mains mouillées ou humides.

1.2.5 Risque de blessures sous l'effet du fluide frigorigène

Toute fuite de fluide frigorigène peut provoquer de graves lésions oculaires ou une hypoxie au niveau de l'emplacement d'installation.

- ▶ Les composants de l'appareil qui contiennent du fluide frigorigène ne doivent surtout pas être endommagés.
- ▶ Faites très attention à ne pas endommager les conduites

du climatiseur avec des objets pointus ou tranchants, mais aussi à ne pas écraser ou déformer les conduites.

- ▶ En présence d'une fuite de fluide frigorigène, contactez un professionnel qualifié pour remédier au défaut d'étanchéité.
- ▶ En cas de projection de fluide frigorigène dans les yeux, consultez immédiatement un médecin.
- ▶ Mettez des gants pour manipuler le fluide frigorigène.

1.2.6 Risque de blessures sous l'effet du ventilateur

Le ventilateur tourne à une vitesse élevée et peut provoquer des blessures.

- ▶ Ne mettez jamais les doigts ou d'autres objets dans les entrées ou les sorties d'air ou entre les ailettes au cours du fonctionnement du produit.

1.2.7 Danger de mort en cas d'incendie

Le produit utilise un fluide frigorigène à faible inflammabilité (groupe de sécurité A2).

- ▶ Ne mettez pas de flamme nue à proximité du produit.
- ▶ N'utilisez pas de produits inflammables à proximité du produit, et surtout pas d'aé-

rosol ou d'autre gaz inflammable.

1.2.8 Risque sanitaire dans le rayon d'action direct du flux d'air

- ▶ N'orientez pas directement le flux d'air vers des personnes, et surtout pas des enfants, des personnes âgées ou des personnes à la santé fragile.

1.2.9 Risque de pollution environnementale sous l'effet du fluide frigorigène

Le produit renferme du fluide frigorigène qui ne doit surtout pas être libéré dans l'atmosphère.

- ▶ Faites en sorte que la maintenance du produit, ainsi que sa mise au rebut ou son recyclage à l'issue de la mise hors service, soient effectués par un professionnel qualifié habilité à manipuler du fluide frigorigène.

1.2.10 Risque d'anomalie de fonctionnement ou de dysfonctionnement

- ▶ Ne placez aucun objet sur ou à proximité de l'unité extérieure.

1.2.11 Piles

- ▶ Tenez compte du type de pile, comme indiqué dans la



présente notice, voir le chapitre « Plaque signalétique ».

- ▶ Retirez les piles usagées et insérez les piles neuves comme indiqué dans la présente notice, voir le chapitre « Changement de pile ».
 - ▶ N'essayez pas de charger des piles qui ne sont pas rechargeables.
 - ▶ Retirez les piles rechargeables du produit pour les charger.
 - ▶ Ne mélangez pas différents types de piles.
 - ▶ Ne mélangez pas des piles neuves et des piles usagées.
 - ▶ Insérez les piles en respectant bien la polarité.
 - ▶ Retirez les piles usagées du produit et éliminez-les conformément à la réglementation.
 - ▶ Retirez les piles si vous ne comptez pas utiliser le produit pendant un certain temps et/ou avant de le mettre au rebut.
 - ▶ Ne court-circuitez pas les contacts de raccordement situés dans le compartiment à piles du produit.
- 

2 Remarques relatives à la documentation

2.1 Respect des documents complémentaires applicables

- Conformez-vous impérativement à toutes les notices d'utilisation qui accompagnent les composants de l'installation.

2.2 Conservation des documents

- Conservez soigneusement cette notice ainsi que tous les autres documents complémentaires applicables pour pouvoir vous y référer ultérieurement.

2.3 Validité de la notice

La présente notice s'applique exclusivement aux produits suivants :

Produit - référence d'article

Unité intérieure VAIB1-020WNI	8000010702
Unité intérieure VAIB1-025WNI	8000010695
Unité intérieure VAIB1-035WNI	8000010690
Unité intérieure VAIB1-050WNI	8000010703
Unité intérieure VAIB1-065WNI	8000010708
Unité intérieure VAM1-035KNI	8000010730
Unité intérieure VAM1-050KNI	8000010732

3 Description du produit

3.1 Structure de l'unité intérieure accrochée au mur

Validité: VAIB1-020WNI OU VAIB1-025WNI OU VAIB1-035WNI OU VAIB1-050WNI OU VAIB1-065WNI

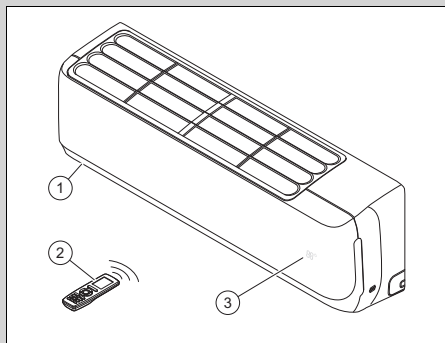

- | | | | |
|---|------------------------|---|---------------------------|
| 1 | Unité intérieure | 3 | Température/
interface |
| 2 | Commande à
distance | | |

3.2 Structure de l'unité intérieure Casette

Validité: VAM1-035KNI OU VAM1-050KNI

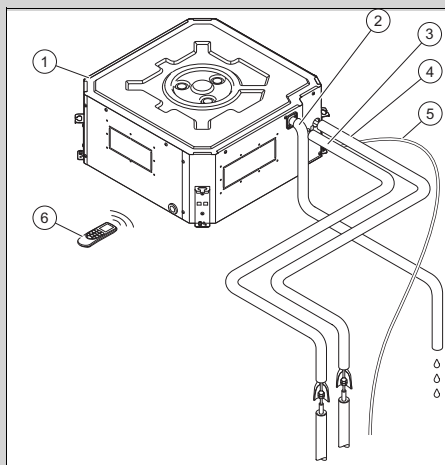

- | | | | |
|---|---|---|--------------------------|
| 1 | Unité intérieure
de type caisson | 3 | Conduite de li-
quide |
| 2 | Tube de drai-
nage des
condensats | | |

4	Conduite de gaz	6	Commande à distance
5	Câble de raccordement de l'unité extérieure		

3.3 Fonctions principales

La commande à distance pilote les fonctions de chauffage, de rafraîchissement, de ventilation et de déshumidification du produit.

La commande à distance comporte une fonction de temporisation pour la mise en marche et l'arrêt de l'unité intérieure.

3.3.1 Chauffage

Le capteur de température ambiante mesure la température dans la pièce. Si la température ambiante est inférieure à la température souhaitée alors le régulateur active le chauffage.

L'unité intérieure fonctionnant en mode chauffage réchauffe la température dans la pièce où il est installé.

3.3.2 Rafraîchissement

Le capteur de température ambiante mesure la température dans la pièce. Si la température ambiante est supérieure à la température souhaitée alors le régulateur active le rafraîchissement.

L'unité intérieure fonctionnant en mode rafraîchissement rafraîchit la température dans la pièce où il est installé.

3.3.3 Ventilation

En mode ventilation, elle fait circuler l'air dans la pièce.

En mode ventilation, Il est impossible de régler la température.

3.3.4 Déshumidification

L'unité intérieure fonctionnant en mode de déshumidification élimine l'humidité de l'air dans la pièce où il est installé.

En mode déshumidification, Il est impossible de régler la vitesse du ventilateur. Le ventilateur tourne à la vitesse minimale.

3.4 Plages de températures admissibles pour le fonctionnement

La puissance de rafraîchissement/puissance utile de l'unité intérieure varie en fonction de la température ambiante de l'unité extérieure.

	Rafraîchissement	Chauffage
Unité intérieure	16 ... 30 °C	16 ... 30 °C

3.5 Description de la plaque signalétique de l'unité intérieure

Les informations qui figurent sur la plaque signalétique sont les suivantes :

Abréviation/symbole	Description
	Lire la notice !
VAIB1-0XXWNI VAM1-0XXKNI	Nomenclature du produit
Air Conditioning - Indoor unit	Description du produit
COOLING - Rated capacity kW	Capacité nominale en mode rafraîchissement
HEATING - Rated capacity kW	Capacité nominale en mode chauffage
Max operating current A	Consommation maximale
IP	Indice de protection (poussières, projections d'eau)
220-240 V ~ / 50 Hz / 1PH	Raccordement électrique - Tension - Fréquence - Phase
Operating pressure Hi P MPa	Pression de service excessive admissible pour le côté haute pression
Operating pressure Lo P MPa	Pression de service excessive admissible pour le côté basse pression

Abréviation/symbole	Description
NET WEIGHT kg	Poids net
	Le produit contient un fluide inflammable (groupe de sécurité A2)

3.6 Marquage CE



Le marquage CE atteste que les produits satisfont aux exigences de base des directives applicables conformément à la déclaration de conformité.

Le fabricant atteste que le type d'installation de radiocommunication décrit dans la présente notice est conforme à la directive 2014/53/UE.

Le texte de la déclaration de conformité CE figure dans son intégralité à l'adresse Internet suivante :



<https://www.vaillant-group.com/doc/doc-radio-equipment-directive>





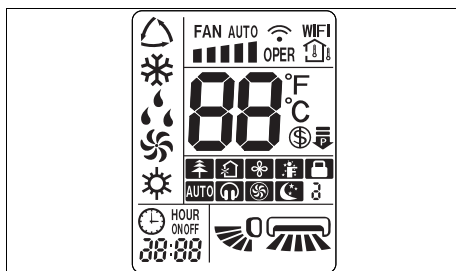

















4 Fonctionnement

Le produit est piloté par la commande à distance.

4.1 Écran



Symbole	Description
	Mode automatique
	Mode rafraîchissement

Symbole	Description
	Mode déshumidification
	Mode ventilation
	Mode chauffage
	Fonction et vitesse du ventilateur
	Transmission des données
	Fonction WLAN activée
	La température ambiante s'affiche
	Indicateur de température
	Fonction économie d'énergie activée
	Fonction de limitation de puissance
	Mode ionisation activé (fonction indisponible)
	Mode air frais activé (fonction indisponible)
	Fonction X-Fan
	Mode I FEEL activé
	Verrouillage de la commande à distance
	Mode silencieux activé (fonction indisponible)
	Mode TURBO activé
	Mode SLEEP activé
	Mode TIMER activé (heure de démarrage/de fin)
	Horloge
	Interface du balayage vertical
	Interface du balayage horizontal

4.2 Élément de commande

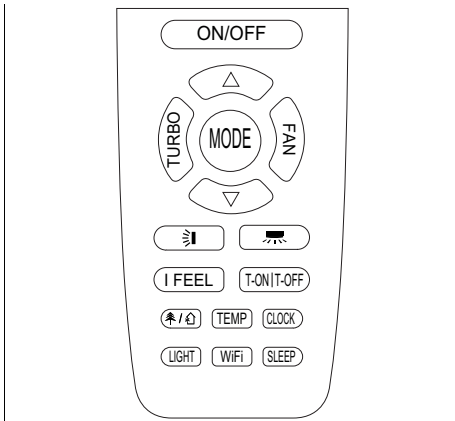

Touche	Description
ON/OFF	Mise en marche/arrêt du produit
TURBO	Activation/désactivation du mode TURBO
MODE	Choix du mode de fonctionnement
FAN	Sélection du régime du ventilateur
▲	Augmenter la valeur de réglage
▼	Diminuer la valeur de réglage
☰	Sélection du balayage vertical
☷	Sélectionner une répartition horizontale de l'air
I FEEL	Activation/désactivation du mode I FEEL
T-ON/T-OFF	Activation/désactivation du mode TIMER
☀/❄	Activation/désactivation du mode ionisation/air frais (fonction indisponible)
TEMP	Affichage de la température désirée/température ambiante
CLOCK	Réglage de l'horloge
LIGHT	Activation/désactivation de l'éclairage de l'écran de l'unité intérieure
WIFI	Activation/désactivation de la fonction WLAN
SLEEP	Activation/désactivation du mode SLEEP

4.3 Mise en place des piles



Remarque

Si vous vous servez de la commande à distance pour utiliser le produit, vous devez la pointer directement vers l'unité intérieure.

La commande à distance présente une portée d'env. 7 m. La portée risque d'être moindre dans une pièce équipée de tubes fluorescents ou en présence d'un téléphone sans fil.

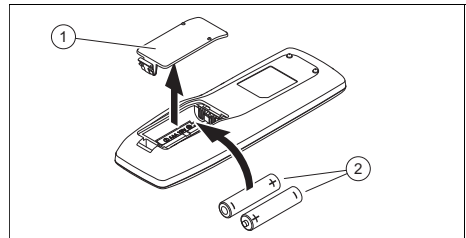

1. Retirez le couvercle (1) du compartiment à pile.
2. Insérez 2 piles de type AAA (2).
Veillez à respecter la polarité (voir le compartiment des piles).
3. Remettez le couvercle du compartiment à piles (1) en place.
▽ Si l'écran ne s'allume pas vérifiez que les piles sont correctement positionnées.

4.4 Mise sous tension/hors tension du produit

- Appuyez sur **ON/OFF** pour allumer ou éteindre le produit.



4.5 Sélectionner le mode de fonctionnement

- Appuyez sur **MODE** pour faire défiler les modes de fonctionnement et en sélectionner un :
 - ◁ Mode automatique : ◁
 - ◁ Mode rafraîchissement : ☀
 - ◁ Mode chauffage : ☀
 - ◁ Mode ventilation : ☷



◀ Mode déshumidification : 

4.5.1 Mode automatique

En mode automatique, le produit sélectionne automatiquement le mode rafraîchissement ou le mode chauffage en fonction de la température ambiante de la température sélectionnée.



La température désirée se règle avec  et . (→ page 57)

Le régime du ventilateur se règle avec .



Le balayage vertical ou horizontal se règle avec  ou . (→ page 56)

4.5.2 Rafraîchissement

En mode rafraîchissement, l'unité intérieure refroidit la pièce pour l'amener à la température désirée paramétrée.

La température désirée se règle avec  et . (→ page 57)

Le régime du ventilateur se règle avec .

Le balayage vertical ou horizontal se règle avec  ou . (→ page 56)





Remarque



L'utilisation prolongée du produit en mode rafraîchissement par forte humidité de l'air peut provoquer la chute de gouttes d'eau à travers la grille de sortie.

4.5.3 Mode chauffage

En mode chauffage, l'unité intérieure chauffe la pièce pour l'amener à la température désirée paramétrée.

La température désirée se règle avec  et . (→ page 57)

Le régime du ventilateur se règle avec .



Le balayage vertical ou horizontal se règle avec  ou . (→ page 56)

4.5.4 Mode ventilation

En mode ventilation, l'unité intérieure fait circuler l'air de la pièce.

Cela n'a pas d'incidence sur la température ambiante.



Le régime du ventilateur se règle avec .

Le balayage vertical ou horizontal se règle avec  ou . (→ page 56)

4.5.5 Mode déshumidification



En mode déshumidification, l'unité intérieure diminue l'humidité de l'air.

La vitesse de rotation du ventilateur est fixée par défaut à une vitesse faible et ne peut pas être réglée.

Le balayage vertical ou horizontal se règle avec  ou . (→ page 56)

5 Fonctions de commande et d'affichage

5.1 Réglage de l'horloge

1. Appuyez sur .
◀  clignote à l'écran.
2. Réglez la durée. (→ page 56)
3. Appuyez sur  pour valider le réglage.

5.2 Activation/désactivation de l'éclairage de l'écran de l'unité intérieure

- ▶ Appuyez sur  pour allumer ou éteindre l'éclairage de l'écran de l'unité intérieure.

5.3 Modification de l'unité de l'indicateur de température

Condition: Produit hors tension.



- ▶ Appuyez simultanément sur les touches  et **MODE** pour afficher la température en degrés Celsius ou en degrés Fahrenheit sur l'écran de la télécommande.

5.4 Modification de l'indicateur de température

1. Appuyez sur **TEMP** pour afficher la température souhaitée sur l'écran de l'unité intérieure.
2. Appuyez à nouveau sur **TEMP** pour afficher la température ambiante sur l'écran de l'unité intérieure et  s'affiche sur l'écran de la télécommande.

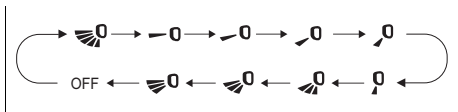

5.5 Réglage du balayage vertical

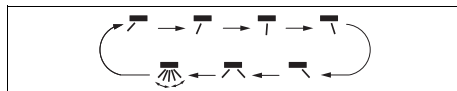

1. Appuyez sur .
 - ◁ L'indicateur de fonctionnement du balayage vertical apparaît sur l'écran de la commande à distance.
2. **Alternative :**
 - ▶ Appuyez à nouveau sur  pour faire défiler les différentes orientations du balayage vertical :
 - Flux d'air oscillant sur tout l'angle défini.
 - Flux d'air orienté sur une petite zone (différents angles au choix).
 - Flux d'air oscillant sur un angle réduit (différents angles au choix).

5.6 Réglage du balayage horizontal







1. Appuyez sur .
 - ◁ L'indicateur de fonctionnement du balayage horizontal apparaît sur l'écran de la commande à distance.
2. **Alternative :**
 - ▶ Appuyez à nouveau sur  pour faire défiler les différentes orientations du balayage horizontal :
 - Flux d'air oscillant sur tout l'angle défini
 - Flux d'air orienté sur une petite zone (différents angles au choix)
 - Flux d'air oscillant sur un angle réduit (différents angles au choix)

5.7 Réglage des durées









Remarque

Cette fonction n'est pas disponible dans tous les modes de fonctionnement.

1. Appuyez sur la touche Clock pour que l'heure clignote sur l'écran de la commande.
2. Appuyez sur  ou  pour faire varier la durée de 1 minute à chaque fois.
3. **Alternative :**
 - ▶ Exercez une pression prolongée sur  ou  pour régler plus rapidement la durée.

5.8 Réglage de la température souhaitée

1. Appuyez sur  ou  pour régler la température désirée.
2. Rappuyez sur  ou  pour faire varier la température désirée de 1 degré à chaque fois.
3. **Alternative :**
 - ▶ Exercez une pression prolongée sur  ou  pour régler plus rapidement la température désirée.

5.9 Réglage de la vitesse de rotation du ventilateur



Remarque

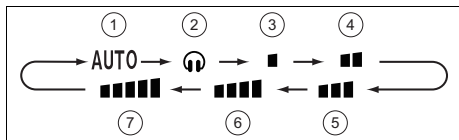

Cette fonction n'est pas disponible dans tous les modes de fonctionnement.

Cliquez sur la touche  pour régler le régime du ventilateur. L'ordre des fonctions est le suivant :



- | | | | |
|---|---|---|---|
| 1 | Mode automatique | 5 | Moyenne vitesse du ventilateur |
| 2 | Mode Quiet | 6 | Vitesse de rotation du ventilateur moyenne à élevée |
| 3 | Vitesse de rotation du ventilateur faible | 7 | Grande vitesse du ventilateur |
| 4 | Vitesse de rotation du ventilateur moyenne à faible | | |

5.10 Verrouillage de la commande à distance

- ▶ Appuyez simultanément sur les touches  et  pour verrouiller ou déverrouiller la commande à distance.
 - ◁ L'indicateur de verrouillage  s'affiche sur l'écran de la commande à distance quand elle est verrouillée.

5.11 Fonction Sleep

La fonction Sleep permet d'adapter la température de la pièce pendant les périodes de sommeil. Cette fonction augmente le confort et optimise la consommation d'électricité. Elle offre 4 réglages différents. Lorsque la fonction Sleep est paramétrée le système adapte automatiquement la température.

5.11.1 Mode Sleep

Si le mode Sleep  est activé en mode rafraîchissement, la température est majorée de 1 °C au bout d'une heure et de 2 °C au bout de 2 heures, puis maintenue à cette valeur.

Si le mode Sleep  est activé en mode chauffage, la température est réduite de 1 °C au bout d'une heure et de 2 °C au bout de 2 heures, puis maintenue à cette valeur.

5.11.2 Mode Sleep

5.11.2.1 Mode rafraîchissement ou déshumidification

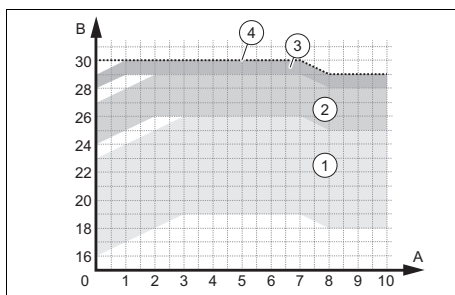

- | | | | |
|---|---|---|---|
| 1 | Plages de fonctionnement - température réglée entre 16 et 23 °C | 3 | Plages de fonctionnement - température réglée entre 28 et 29 °C |
| 2 | Plages de fonctionnement - température réglée entre 24 et 27 °C | 4 | Plages de fonctionnement - température réglée à 30 °C |

5.11.2.2 Mode chauffage

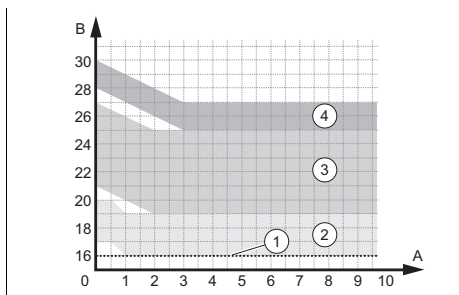

- | | |
|---|---|
| 1 Plages de fonctionnement - température réglée à 16 °C | 3 Plages de fonctionnement - température réglée entre 21 et 27 °C |
| 2 Plages de fonctionnement - température réglée entre 17 et 20 °C | 4 Plages de fonctionnement - température réglée entre 28 et 30 °C |

5.11.3 Mode Sleep

Le mode Sleep permet de programmer la température pour chacune des huit heures suivantes.

- ▶ En mode Sleep , cliquez plus longtemps sur la touche **TURBO** pour accéder au réglage de la température.
- ▶ Utilisez les touches et pour régler la température de votre choix, puis cliquez de nouveau sur la touche de l'angle de sortie d'air fixe **TURBO** pour valider le choix de température pour la première heure.
- ▶ Répétez cette opération pour choisir la température souhaitée pour les huit heures suivantes.
 - ◁ Une fois la sélection effectuée, l'écran de la commande à distance rebascule sur l'écran initial et indique que le mode Sleep est activé.
 - ◁ Au cours de la programmation, la commande à distance ferme automatiquement le réglage du mode Sleep si aucune touche n'est actionnée pendant 10 secondes. Elle rebascule alors sur l'écran initial.

- ◁ Si vous appuyez sur les touches **ON/OFF**, **MODE**, **SLEEP** ou sur d'autres fonctions au cours du processus de réglage, le réglage du mode Sleep se ferme également.

5.11.4 Réglage de la fonction Sleep

1. Appuyez sur **MODE**.
 - ◁ Les différents modes de fonctionnement s'affichent à l'écran.
2. Sélectionnez le mode rafraîchissement ou le mode chauffage .
3. Sélectionnez le mode **SLEEP**.
 - ◁ Une simple pression sur l'écran de la télécommande fait apparaître le symbole de la fonction associée au mode Sleep ; une double pression fait apparaître le symbole du mode Sleep ; et une triple pression celui du mode Sleep .

5.12 Activation/désactivation du mode TIMER

1. Vérifiez que l'horloge du produit est correctement réglée. (→ page 55)



Remarque

La touche **T-ON|T-OFF** a deux fonctions qui peuvent être activées en appuyant sur le côté gauche (Timer ON) et sur le côté droit (Timer OFF).

2. Appuyez sur **T-ON|T-OFF**.
 - ◁ La mention ON ou OFF clignote à l'écran selon l'état actuel de fonctionnement (activé/désactivé).
3. Réglez la durée. (→ page 56)
4. Appuyez sur **T-ON|T-OFF** pour valider l'heure de mise en marche ou de fin paramétrée.
 - ◁ ON ou OFF reste affiché à l'écran.
 - ◁ Si le produit est éteint, il va s'allumer à l'heure de mise en marche paramétrée. S'il est allumé, il s'arrête à l'heure de fin programmée.

- Appuyez sur **T-ON/T-OFF** pour désactiver le mode TIMER activé au préalable.

5.13 Activation du mode TURBO



Remarque

Le mode TURBO est disponible en mode rafraîchissement et en mode chauffage.

- ▶ Appuyez sur **TURBO** pour activer/désactiver le mode TURBO.
 - ◁ En mode TURBO, le ventilateur fonctionne à la vitesse maximale.

5.14 Activation/désactivation du mode I FEEL



Remarque

Le mode I FEEL se sert du capteur de température de la commande à distance pour gérer plus efficacement la température ambiante et le flux d'air.

- Appuyez sur **I FEEL** pour activer/désactiver le mode I FEEL.
 - ◁ Si le mode I FEEL est activé, le témoin s'affiche à l'écran.

Condition: Mode I FEEL activé

- ▶ Faites en sorte que la commande à distance :
 - se trouve à proximité.
 - reste à portée de l'unité intérieure.
 - soit éloignée des sources de chaleur ou de froid.

5.15 Activation/désactivation de la fonction économies d'énergie



Remarque

La fonction économie d'énergie règle automatiquement la température ambiante sur 8 °C ou 27 °C en mode chauffage/mode rafraîchissement.

Mode rafraîchissement

- Sélectionnez le mode rafraîchissement .
- Appuyez simultanément sur **TEMP** et **CLOCK** pour activer/désactiver la fonction économie d'énergie.
 - ◁ L'écran de la télécommande affiche "SE" et l'unité règle automatiquement la température pour obtenir la meilleure performance et économiser de l'énergie.



Remarque

Avec la fonction d'économie d'énergie en mode rafraîchissement, la vitesse du ventilateur est réglée par défaut sur le mode automatique et ne peut pas être adaptée.



Remarque

La fonction d'économie d'énergie en mode rafraîchissement ne convient pas à la fonction Sleep.

Mode chauffage

- Sélectionnez le mode chauffage .
- Appuyez simultanément sur **TEMP** et **CLOCK** pour activer/désactiver la fonction économie d'énergie.
 - ◁ L'écran de la télécommande affiche "8" et , et l'écran de l'unité intérieure affiche "8".
 - ◁ La chaudière maintient automatiquement la température ambiante à 8 °C.



Remarque

Avec la fonction d'économie d'énergie en mode chauffage, la vitesse du ventilateur est réglée par défaut sur le mode automatique et ne peut pas être adaptée.



Remarque

La fonction d'économie d'énergie en mode chauffage ne convient pas à la fonction Sleep.



Remarque

Si l'unité de l'afficheur de température est en degrés Fahrenheit, les écrans de la télécommande et de l'unité intérieure affichent "46" au lieu de "8".





Remarque

Lorsque l'appareil s'éteint, la fonction de limitation de puissance s'arrête. Si vous souhaitez la réactiver, appuyez à nouveau simultanément sur les touches **(MODE)** et **(SLEEP)** pendant que l'appareil fonctionne. Si la puissance est inférieure à la puissance maximale du mode , elle ne peut pas être limitée lorsque ce mode est activé. Dans le cas des installations comprenant une unité extérieure et deux unités intérieures ou plus, si l'une des unités intérieures active la fonction de limitation de puissance, l'unité extérieure passe en mode de limitation de puissance. Si les deux unités intérieures l'activent, l'unité extérieure se limite à la puissance réduite des deux unités intérieures.

5.16 Fonction de limitation de puissance

La fonction de limitation de puissance réduit la fréquence du compresseur, réduisant ainsi la consommation de l'appareil ainsi que le niveau de pression et de bruit.

- ▶ Appuyez simultanément sur les boutons **(MODE)** et **(SLEEP)** pour activer la fonction.
 - ◀ Le symbole  apparaît à l'écran de la commande à distance et la fréquence du compresseur est réduite à 75 %.
- ▶ Appuyez à nouveau simultanément sur les boutons **(MODE)** et **(SLEEP)** pour intensifier la fonction.
 - ◀ Le symbole  apparaît sur l'afficheur de la télécommande.
- ▶ Appuyez à nouveau simultanément sur les boutons **(MODE)** et **(SLEEP)** pour désactiver la fonction et la fréquence du compresseur sera réduite de 50 %.

5.17 Fonction autonettoyante de l'unité intérieure

La fonction autonettoyante évite la formation de salissures et de moisissures en éliminant l'humidité interne de l'unité intérieure.

Quand la fonction autonettoyante est activée, l'unité démarre en mode rafraîchissement et le ventilateur tourne à bas régime. Ce processus permet à l'eau de condensation de lessiver la poussière de la batterie. L'appareil bascule alors en mode chauffage et le ventilateur tourne à faible vitesse pour sécher la batterie et l'intérieur de l'unité. Dans un troisième temps, l'unité bascule en mode ventilation pour parachever le séchage.

5.18 Activation de la fonction d'autonettoyage de l'unité intérieure

1. Lorsque l'appareil est éteint, appuyez simultanément sur les boutons **MODE** et **FAN** pendant 5 secondes pour lancer l'autonettoyage.
 - ◁ L'écran de l'unité intérieure affiche les lettres CL.
2. Appuyez à nouveau sur les boutons **MODE** et **FAN** pour interrompre l'autonettoyage.
 - ◁ Si la fonction d'autonettoyage doit s'arrêter avant la fin du processus, l'appareil continue de fonctionner quelques instants avec le ventilateur à bas régime pour sécher l'unité.



Remarque

La fonction d'autonettoyage dans son ensemble prend environ 30 minutes.

5.19 Fonctionnement avec plusieurs unités intérieures

Si votre système d'air conditionné est constitué de plusieurs unités intérieures alors le réglage de la température se fait de manière indépendante d'une pièce à l'autre.

Pour que le système fonctionne, il faut veiller à ce que toutes les unités intérieures soient toutes réglées en mode rafraîchissement ou en mode chauffage.

6 Connectivité Wi-Fi

6.1 Fonction WiFi

Validité: VAIB1-020WNI OU VAIB1-025WNI OU VAIB1-035WNI OU VAIB1-050WNI OU VAIB1-065WNI

La fonction WiFi permet à l'utilisateur de connecter le climatiseur à son téléphone portable ou sa tablette pour contrôler à distance le fonctionnement ou la programmation via son application.

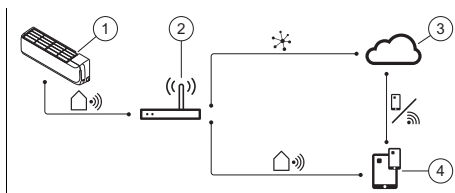

- | | | | |
|---|----------------------------|---|--|
| 1 | Unité interne intelligente | 3 | Cloud |
| 2 | Routeur sans fil | 4 | Application pour contrôler les appareils mobiles |

6.2 Activation/désactivation de la fonction WiFi

1. Appuyez sur **WiFi** pour activer la fonction WiFi.
 - ◁ **WiFi** s'affiche à l'écran.
2. Appuyez sur **WiFi** pendant 5 secondes pour désactiver la fonction WiFi.

6.3 Téléchargement et installation de l'application

1. Scannez le code QR qui s'affiche dans l'annexe Country specifics correspondant à votre pays.
2. Suivez la notice sur le site web pour télécharger l'application depuis l'App Store™ ou Google Play™.

7 Entretien et maintenance

7.1 Entretien du produit

- ▶ Nettoyez l'habillage avec un chiffon humecté d'eau savonneuse.
- ▶ N'utilisez pas d'aérosol, de produit abrasif, de produit vaisselle, de détergent solvanté ou chloré.

7.2 Nettoyage de l'unité intérieure

1. Essayez l'habillage de l'unité intérieure avec un chiffon doux et sec.
2. En présence de salissures tenaces, nettoyez l'habillage avec de l'eau et un détergent neutre.
 - N'utilisez pas de détergent à l'intérieur de l'unité intérieure.

7.3 Nettoyage de l'unité extérieure

1. Essayez l'habillage de l'unité extérieure avec un chiffon sec.
2. Si nécessaire, retirez les salissures superficielles au niveau de l'entrée d'air.
3. Si l'unité extérieure est située dans un environnement poussiéreux, alors nettoyez régulièrement les ailettes de l'échangeur thermique avec une brosse souple.

7.4 Nettoyage de la télécommande

- ▶ Utilisez exclusivement un chiffon sec pour nettoyer la télécommande.

7.5 Maintenance

Une inspection/une maintenance annuelle du produit par un professionnel qualifié agréé est indispensable pour garantir durablement le bon fonctionnement, la fiabilité et la longévité de l'installation.

8 Mise hors service

8.1 Mise hors service provisoire du produit

- ▶ Appuyez sur la touche Marche/arrêt.
 - ◁ L'écran s'éteint.

8.2 Mise hors service définitive du produit

- ▶ Confiez la mise hors service définitive du produit à un installateur qualifié. Veuillez contacter un professionnel qualifié autorisé.

8.2.1 Mise au rebut du frigorigène

Le produit contient du fluide frigorigène R32, qui ne doit pas être libéré dans l'atmosphère.

- ▶ Confiez systématiquement la mise au rebut du frigorigène à un installateur qualifié.

9 Recyclage et mise au rebut

Mise au rebut de l'emballage

- ▶ Confiez la mise au rebut de l'emballage à l'installateur spécialisé qui a installé le produit.

Mise au rebut de l'appareil



■ Si le produit porte ce symbole :

- ▶ Dans ce cas, ne jetez pas le produit avec les ordures ménagères.
- ▶ Éliminez le produit auprès d'un point de collecte d'équipements électriques et électroniques usagés.

Mise au rebut des piles/accumulateurs



■ Si le produit renferme des piles/des accumulateurs qui portent ce symbole :

- ▶ Dans ce cas, déposez les piles/accumulateurs dans un point de

collecte pour les piles/accumulateurs usagés.

◁ **Prérequis** : les piles/accumulateurs ne doivent pas être endommagés au moment de leur retrait. Dans le cas contraire, les piles/accumulateurs doivent être mis au rebut avec le produit.

- ▶ Le dépôt des piles usagées dans un point de collecte est une obligation légale, car les piles/accus peuvent contenir des substances nocives et polluantes.

Suppression des données à caractère personnel

Les données à caractère personnel risquent d'être utilisées à mauvais escient par des tiers.

Si le produit renferme des données à caractère personnel :

- ▶ Vérifiez qu'il n'y a pas de données à caractère personnel sur le produit ou à l'intérieur du produit (par ex. identifiants de connexion) avant de procéder à sa mise au rebut.

10 Garantie et service après-vente

10.1 Garantie

Vous trouverez des informations sur la garantie constructeur dans la section Country specifics.

10.2 Service après-vente

Les coordonnées de notre service client figurent dans Country specifics ou sur notre site Internet.

Annexe

A Dépannage

Problème	Causes possibles	Action corrective
L'écran de la commande à distance ne s'allume pas	Vérifiez que les piles sont correctement positionnées	Respectez la polarité
	Les piles sont déchargées	Remplacer les piles. Remplacez systématiquement les 2 piles en même temps.
Le système ne se remet pas immédiatement en marche	Le système ne redémarre pas immédiatement après une mise à l'arrêt.	Chaque fois que l'installation est arrêtée, elle reste coupée au moins 3 minutes pour ne pas subir de dommages. Attendez ce délai avant de la remettre sous tension.
	Le circuit de protection se déclenche pour protéger le produit lorsque la fiche est retirée puis réintroduite directement dans la prise de courant.	
Le système ne fonctionne pas du tout (la ventilation ne se met pas en route)	Le câble d'alimentation n'est pas branché	Introduisez la fiche dans la prise de courant et mettez l'unité intérieure en marche
	Une coupure de courant est survenue	Rétablissez l'alimentation électrique de l'installation
	Le fusible est défectueux	Contactez un installateur spécialisé
Refroidissement ou chauffage insuffisant	Portes et/ou fenêtres ouvertes	Fermez les portes et/ou les fenêtres
	Présence d'une source de chaleur dans la pièce (nombreuses personnes dans la pièce)	Éliminez la source de chaleur si possible
	Le thermostat est réglé sur une température trop élevée en mode refroidissement	Régler idéalement la température
	Le thermostat est réglé sur une température trop basse en mode chauffage	Régler idéalement la température
	Le filtre à air est encrassé ou obstrué	Nettoyez les filtres à air.
	Présence d'un obstacle devant l'entrée ou la sortie d'air	Retirez l'obstacle pour bénéficier d'une bonne circulation d'air
	La température ambiante n'a pas atteint le niveau fixé	Patiencez quelques instants
	Les rayons du soleil pénètrent directement par la fenêtre pendant le fonctionnement du produit en mode refroidissement	Protégez l'unité intérieure du soleil (ex : installez un rideau, fermez les volets ...)
Bruits	Un crépitement peut être entendu pendant le fonctionnement ou l'arrêt de l'unité. C'est au cours des 2 - 3 premières minutes que les bruits sont les plus forts.	L'écoulement de fluide frigorigène dans l'unité est à l'origine de ce crépitement. Il ne s'agit pas d'un bruit lié à un dysfonctionnement.

Problème	Causes possibles	Action corrective
Bruits	Un claquement se fait entendre pendant le fonctionnement du système	Ce bruit est causé par les changements de température provoqués par la dilatation ou la contraction du caisson. Il ne s'agit pas d'un bruit lié à un dysfonctionnement.
	L'émission d'un fort bruit d'écoulement d'air pendant le fonctionnement du système peut être du à l'encrassement des filtres à air	Nettoyez bien les filtres à air
Dégagement d'odeurs	Le système fait circuler les odeurs présentes dans l'air de la pièce (odeurs de cigarette ou du mobilier)	Pas d'action corrective
Dégagement de brouillard ou de vapeur	L'unité extérieure peut dégager de la vapeur en cours de dégivrage quand elle est en mode chauffage ou que la température est basse.	Pas d'action corrective
L'écran de l'unité intérieure affiche E07 .	Les différentes unités intérieures du système d'air conditionné ne sont pas toutes configurées avec le même mode	Réglez toutes les unités intérieures en mode rafraîchissement ou en mode chauffage

Kezelési útmutató

Tartalom

1	Biztonság	68	5.6	Vízszintes levegőelosztás beállítása	77
1.1	Rendeltetészerű használat	68	5.7	Idő beállítása	77
1.2	Általános biztonsági utasítások	68	5.8	Kívánt hőmérséklet beállítása.....	77
2	Megjegyzések a dokumentációhoz	72	5.9	A ventilátor fordulatszámának beállítása	78
2.1	Tartsa be a jelen útmutatóhoz kapcsolódó dokumentumokban foglaltakat	72	5.10	Távkapcsoló lezárás	78
2.2	A dokumentumok megőrzése	72	5.11	Sleep funkció	78
2.3	Az útmutató érvényessége	72	5.12	A TIMER mód aktiválása/deaktiválása	79
3	A termék leírása	72	5.13	Az TURBO üzemmód aktiválása.....	80
3.1	A falra függesztett beltéri egység felépítése.....	72	5.14	Az I FEEL mód aktiválása/deaktiválása	80
3.2	A beltéri egység kazettájának felépítése	72	5.15	A takarékos funkció aktiválása/deaktiválása	80
3.3	Fő funkciók	73	5.16	Teljesítménykorlátozás funkció	81
3.4	Megengedett üzemi hőmérséklet-tartományok	73	5.17	A beltéri egység öntisztító funkciója.....	81
3.5	A beltéri egység adattáblájának leírása	73	5.18	A beltéri egység öntisztító funkciójának aktiválása	82
3.6	CE-jelölés	74	5.19	Üzemeltetés több beltéri egységgel	82
4	Üzemeltetés	74	6	Wi-Fi kapcsolatra képes	82
4.1	Kijelző	74	6.1	WiFi funkció	82
4.2	Kezelőelem	75	6.2	WiFi funkció aktiválása/deaktiválása	82
4.3	Elemek behelyezése.....	75	6.3	Az alkalmazás letöltése és telepítése	82
4.4	Termék be-/kikapcsolása.....	75	7	Ápolás és karbantartás	82
4.5	Üzemmód kiválasztása.....	75	7.1	A termék ápolása.....	82
5	Kezelő- és kijelzőfunkciók	76	7.2	Beltéri egység tisztítás	83
5.1	Idő beállítása	76	7.3	Kültéri egység tisztítása.....	83
5.2	A beltéri egység kijelzőmegvilágításának be-/kikapcsolása	76	7.4	Távvezérlő készülék tisztítása	83
5.3	A hőmérséklet-kijelzés mértékegységének módosítása	76	7.5	Karbantartás	83
5.4	A hőmérséklet-kijelzés módosítása	77	8	Üzemen kívül helyezés	83
5.5	Függőleges levegőelosztás beállítása	77	8.1	A termék átmeneti üzemen kívül helyezése	83
			8.2	A termék végleges üzemen kívül helyezése	83
			9	Újrahasznosítás és ártalmatlanítás	83

10	Garancia és vevőszolgálat.....	84
10.1	Garancia	84
10.2	Vevőszolgálat	84
	Melléklet	85
A	Zavarelhárítás	85

1 Biztonság

1.1 Rendeltetészerű használat

Szakszerűtlen vagy nem rendeltetészerű használat esetén a felhasználó vagy harmadik személy testi épségét és életét fenyegető veszély állhat fenn, ill. megsérülhet a termék, vagy más anyagi károk is keletkezhetnek.

A termék lakó- és irodahelyiségek klimatizálásához van tervezve.

A rendeltetészerű használat a következőket jelenti:

- a termék és a berendezés további komponenseihez mellékelt kezelési utasítások betartása
- az útmutatókban feltüntetett ellenőrzési és karbantartási feltételek betartása.

Nyolc éves, vagy annál idősebb gyermekek, valamint csökkent fizikai, szenzoros vagy mentális képességű, vagy tapasztalattal és ismeretekkel nem rendelkező személyek felügyelettel használhatják a terméket, vagy abban az esetben, ha kioktatták őket a termék biztonságos használatára és a termék használatából fakadó veszélyekre. A gyermekek a termékkel nem játszhatnak. A tisztítási és kar-

bantartási munkálatokat gyermekek felügyelet nélkül nem végezhetik.

A jelen útmutatóban ismertetett használattól eltérő vagy az azt meghaladó használat nem rendeltetészerű használatnak minősül. Nem rendeltetészerű használatnak minősül a termék a termék minden közvetlen kereskedelmi és ipari célú használata. Ha a terméket bármilyen módon élelmiszerek, növények vagy egyéb romlandó élelmiszerek tárolására használják, az szintén nem rendeltetészerű használatnak minősül.

Figyelem!

Minden, a megengedettől eltérő használat tilos.

1.2 Általános biztonsági utasítások

1.2.1 Életveszély a terméken, vagy a termék környezetében végzett módosítások miatt

- ▶ Semmiképpen ne távolítsa el, ne hidalja át, vagy ne blokkolja a biztonsági berendezéseket.
- ▶ Ne manipulálja a biztonsági berendezéseket.
- ▶ Ne rongálja meg és ne távolítsa el a részegységek plombáit.
- ▶ Ne végezzen módosításokat:

- a készüléken
- a víz- és elektromos tápvezetékeknél
- a biztonsági szelepen
- a lefolyó vezetékeken
- a levegőbeszívó és a levegőkifúvó nyílásoknál
- a levegőbevezetés és levegőelvezetés csővezetékein
- azokon az építészeti adottságokon, amelyek befolyásolhatják a termék üzembiztonságát

1.2.2 Hibás kezelés miatti veszély

A hibás kezeléssel saját magát vagy másokat veszélyeztethet, és anyagi károkat okozhat.

- ▶ Gondosan olvassa végig a szóban forgó útmutatót, és az összes kapcsolódó dokumentumot, különösen a "Biztonság" című fejezetet és a figyelmeztető információkat.
- ▶ Csak a következő, „Üzemeltetési” útmutatóban leírt műveleteket hajtsa végre.

1.2.3 Sérülésveszély és anyagi kár kockázata szakszerűtlen vagy el nem végzett karbantartás és javítás miatt

- ▶ Soha ne kísérelje meg saját maga elvégezni a termék karbantartását vagy javítását.

- ▶ Az üzemzavarokat és károkat mindig haladéktalanul javíttassa ki egy szakemberrel.
- ▶ Tartsa be az előírt karbantartási időket.

1.2.4 Áramütés miatti életveszély

- ▶ Ne dolgozzon nedves vagy vizes kézzel a terméken.

1.2.5 Sérülésveszély a hűtőközeg miatt

A kilépő hűtőközeg súlyos szemsérüléseket okozhat, és oxigénhiányt idézhet elő a felállítási helyen.

- ▶ Ne rongálja meg a készülék hűtőközeget tartalmazó alkatrészeit.
- ▶ Ügyeljen arra, hogy a légkondicionáló berendezés vezetékeit ne sértse meg éles vagy hegyes tárgyakkal, a vezetékeket ne lapítsa össze vagy ne csavarja el.
- ▶ Ha hűtőközeg lépett ki, értesítsen egy minősített szerelőt, aki megszünteti a tömítetlenséget.
- ▶ Amennyiben hűtőközeg kerül a szemébe, azonnal keressen fel egy orvost.
- ▶ A hűtőközeg kezelése során használjon védőkesztyűt.

1.2.6 Sérülésveszély a ventilátor miatt

A ventilátor nagy sebessége sérüléseket okozhat.

- ▶ Soha ne dugja az ujjait vagy más tárgyakat a levegő be- és kimeneti nyílásába vagy a lamellák közé, amíg a termék üzemben van.

1.2.7 Életveszély tűz miatt

Ebben a termékben mérsékelten tűzveszélyes hűtőközeget (A2 biztonsági osztály) használunk.

- ▶ A termék közelében ne használjon nyílt lángot.
- ▶ Ne használjon tűzveszélyes anyagokat, különösen sprayket vagy egyéb gyúlékony gázokat a termék közelében.

1.2.8 Az egészség veszélyeztetése közvetlen légáram miatt

- ▶ Ne irányítsa a légáramot közvetlenül emberekre, különösen ne gyermekekre, valamint fogyatékkal élő vagy idős emberekre.

1.2.9 Környezeti károk kockázata a hűtőközeg miatt

A termék olyan hűtőközeget tartalmaz, amelynek nem szabad a légkörbe jutnia.



- ▶ Bizonyosodjon meg arról, hogy a terméket hűtőközegekkel történő munkavégzésre képesített szerelő tartja karban, és az üzemen kívül helyezés után újrahasznosítja vagy ártalmatlanítja.

1.2.10 Üzemzavarok vagy hibás működések kockázata

- ▶ Ne helyezzen tárgyakat a kültéri egységre vagy a kültéri egység közelébe.

1.2.11 Elemek

- ▶ Ügyeljen a jelen útmutatóban ismertetett elemtípusra, lásd az "Adattábla" c. fejezetet.
- ▶ Vegye ki és helyezze be az elemeket a jelen útmutatóban ismertetett módon, lásd az "Elemcsere" c. fejezetet.
- ▶ Ne töltsse fel a nem újratölthető elemeket.
- ▶ Feltöltés előtt vegye ki az újratölthető elemeket a termékből.
- ▶ Ne használjon egyszerre különböző típusú elemeket.
- ▶ Ne használjon egyszerre új és használt elemeket.
- ▶ Helyezze be az elemeket, és ügyeljen a megfelelő polaritásra.
- ▶ Vegye ki az elhasznált elemeket a termékből és szakszerűen ártalmatlanítsa azokat.

- 
- 
- ▶ Ha a terméket hosszabb ideig nem használja és/vagy leselejtezi, vegye ki belőle az elemeket.
 - ▶ Ne zárja rövidre a termék elemrekeszében található csatlakozókat.

2 Megjegyzések a dokumentációhoz

2.1 Tartsa be a jelen útmutatóhoz kapcsolódó dokumentumokban foglaltakat

- ▶ Feltétlenül tartson be minden, a rendszer részegységeihez tartozó üzemeltetési útmutatót.

2.2 A dokumentumok megőrzése

- ▶ További használat céljából őrizze meg ezt az útmutatót, valamint az összes kapcsolódó dokumentumot.

2.3 Az útmutató érvényessége

Ez az útmutató kizárólag az alábbi termékekre érvényes:

Termék – cikkszám

Beltéri egység VAIB1-020WNI	8000010702
Beltéri egység VAIB1-025WNI	8000010695
Beltéri egység VAIB1-035WNI	8000010690
Beltéri egység VAIB1-050WNI	8000010703
Beltéri egység VAIB1-065WNI	8000010708
Beltéri egység VAM1-035KNI	8000010730
Beltéri egység VAM1-050KNI	8000010732

3 A termék leírása

3.1 A falra függesztett beltéri egység felépítése

Érvényesség: VAIB1-020WNI VAGY VAIB1-025WNI VAGY VAIB1-035WNI VAGY VAIB1-050WNI VAGY VAIB1-065WNI

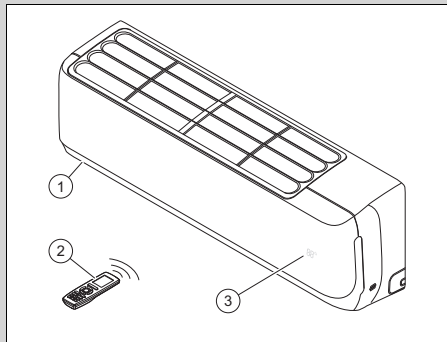

- | | |
|------------------|-----------------------------|
| 1 Beltéri egység | 3 Hőmérséklet/Üzemi kijelző |
| 2 Távirányító | |

3.2 A beltéri egység kazettájának felépítése

Érvényesség: VAM1-035KNI VAGY VAM1-050KNI

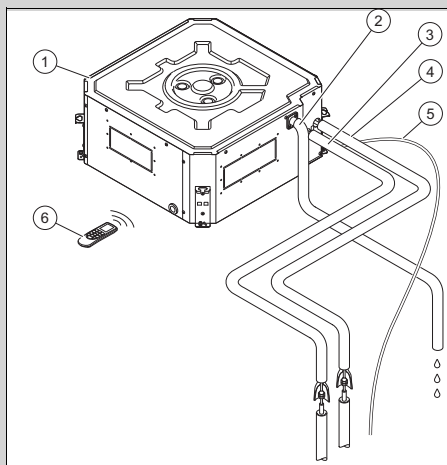

- | | |
|-----------------------------|-----------------------------------|
| 1 Beltéri egység kazetta | 4 Gázvezeték |
| 2 Kondenzátum-leeresztő cső | 5 Kültéri egység csatlakozókábele |
| 3 Folyadékvezeték | 6 Távirányító |

3.3 Fő funkciók

A távvezérlő vezéri a fűtés, hűtés, szellőztetés és a termék páramentesítése funkciókat.

A távvezérlő időzítő funkcióval rendelkezik a beltéri idővezérelt egység be- és kikapcsolásához.

3.3.1 Fűtés

A helyiség-hőmérséklet-érzékelő méri a helyiség-hőmérsékletet. Ha a helyiség-hőmérséklet alacsonyabb a kívánt hőmérsékletnél, a szabályozó aktiválja a fűtést.

A fűtési üzemben a beltéri egység növeli a hőmérsékletet abban a helyiségben, amelyben fel van szerelve.

3.3.2 Hűtés

A helyiség-hőmérséklet-érzékelő méri a helyiség-hőmérsékletet. Ha a helyiség-hőmérséklet magasabb a kívánt hőmérsékletnél, a szabályozó aktiválja a hűtést.

A hűtési üzemben a beltéri egység csökkenti a hőmérsékletet abban a helyiségben, amelyben fel van szerelve.

3.3.3 Szellőztetés

Szellőztetés üzemmódban a helyiség levegőjét keringeti a rendszer.

Szellőztetés üzemmódban nem szabályozható a hőmérséklet.

3.3.4 Páramentesítés

Páramentesítő (szárító) üzemben a beltéri egység csökkenti a páratartalmat abban a helyiségben, amelyben fel van szerelve.

Páramentesítő (szárító) üzemmódban nem szabályozható a ventilátor fordulatszáma. A ventilátor minimális fordulatszámot működik.



3.4 Megengedett üzemi hőmérséklet-tartományok

A beltéri egység hűtési teljesítménye/fűtési teljesítménye a kültéri egység helyiség-hőmérsékletének megfelelően változik.

	Hűtés	Fűtés
Beltéri egység	16 ... 30 °C	16 ... 30 °C

3.5 A beltéri egység adattáblájának leírása

Az adattáblán az alábbi adatok vannak feltüntetve:

Rövidítés/szimbólum	Leírás
	Olvassa el az útmutatót!
VAIB1-0XXWNI VAM1-0XXKNI	Termék-elnevezési rendszer
Air Conditioning - Indoor unit	A termék leírása
COOLING - Rated capacity kW	Névleges teljesítmény hűtési üzemben
HEATING - Rated capacity kW	Névleges teljesítmény fűtési üzemben
Max operating current A	Maximális fogyasztás
IP	Védettség (por, kif-röccsenő víz)
220-240 V ~ / 50 Hz / egyfázisú	Elektromos csatlakozás - feszültség - frekvencia - fázis
Operating pressure Hi P MPa	Megengedett üzemi túlnyomás a nagynyomású oldalon
Operating pressure Lo P MPa	Megengedett üzemi túlnyomás az alacsony nyomású oldalon
NET WEIGHT kg	Nettó tömeg
	A termék tűzveszélyes folyadékot tartalmaz (A2 biztonsági osztály).

3.6 CE-jelölés



A CE-jelölés dokumentálja, hogy a termékek a megfelelőségi nyilatkozat alapján megfelelnek a vonatkozó irányelvek alapvető követelményeinek.

A gyártó ezennel kijelenti, hogy a jelen útmutatóban leírt rádióberendezésének típusa megfelel a 2014/53/EU irányelvnek.

Az EU-megfelelőségi nyilatkozat teljes szövege megtekinthető a következő webhelyen:

<https://www.vaillant-group.com/doc/doc-radio-equipment-directive>

4 Üzemeltetés

A termék vezérlése a távvezérlővel történik.

4.1 Kijelző

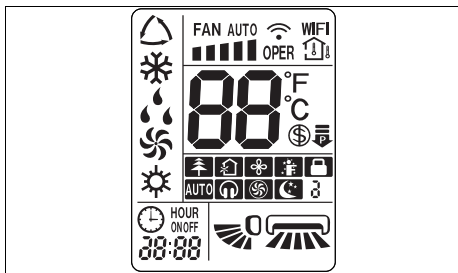

Szimbólum	Leírás
WiFi	WLAN funkció aktiválva
	Megjelenik a helyiséghőmérséklet
88^{°C}	Hőmérséklet-kijelzés
	Takarék funkció aktiválva
	Teljesítménykorlátozás funkció
	Ionizációs üzemmód aktiválva (funkció nem elérhető)
	Frisslevegő üzemmód aktiválva (funkció nem elérhető)
	X-Fan funkció
	I FEEL üzemmód aktiválva
	A távvezérlő zárolása
	Halk üzemmód aktiválva (funkció nem elérhető)
	TURBO üzemmód aktiválva
	SLEEP üzemmód aktiválva
ON/OFF	TIMER üzemmód aktiválva (kezdő időpont/végső időpont)
88:88 HOUR ON/OFF	Óra
	A függőleges levegőelosztás üzemi kijelzője
	A vízszintes levegőelosztás üzemi kijelzője

Szimbólum	Leírás
	Önálló üzem
	Hűtési üzem
	Páramentesítő (szárító) üzem
	Szellőztetés üzem
	Fűtési üzem
FAN AUTO 	Ventilátorfunkció és -fordulatszám
	Adatátvitel

4.2 Kezelőelem

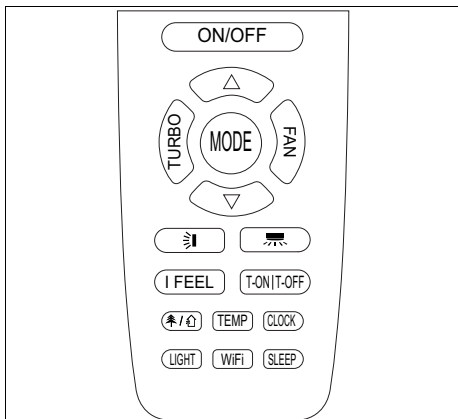

Gomb	Leírás
ON/OFF	A termék bekapcsolása/kikapcsolása
TURBO	A TURBO mód aktiválása/deaktiválása
MODE	Az üzemmód kiválasztása
FAN	Ventilátor-fordulatszám kiválasztása
△	Beállítási érték növelése
▽	Beállítási érték csökkentése
☰	Függőleges levegőelosztás kiválasztása
☷	Vízszintes levegőelosztás kiválasztása
I FEEL	A I FEEL mód aktiválása/deaktiválása
T-ON/T-OFF	A TIMER mód aktiválása/deaktiválása
↕	Ionizációs üzemmód/frisslevegő üzemmód aktiválása/deaktiválása (funkció nem elérhető)
TEMP	Kívánt/helyiség hőmérséklet kijelzése
CLOCK	Idő beállítása
LIGHT	A beltéri egység kijelzővilágításának bekapcsolása/ kikapcsolása
WiFi	WLAN-funkció aktiválása/deaktiválása
SLEEP	A SLEEP mód aktiválása/deaktiválása

4.3 Elemek behelyezése



Tudnivaló

Ha a terméket a távvezérlővel kezeli, akkor irányítsa azt közvetlenül a beltéri egységre.

A távvezérlő hatótávolsága kb. 7 m. A hatótávolság csökkenhet olyan helyiségekben, ahol fénycsöves világítás vagy vezeték nélküli telefon működik.

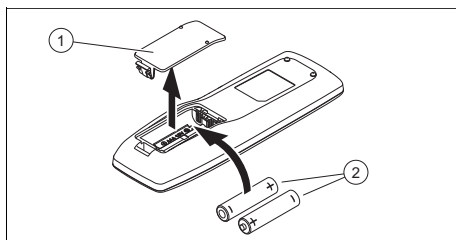

1. Vegye le az elemrekesz fedelét (1).
2. Helyezze be a 2 darab új, AAA (2) típusú elemet. Eközben ügyeljen a pólusok megfelelő elhelyezkedésére (lásd az elemrekeszt).
3. Ismét helyezze fel az elemrekesz (1) fedelét.
 - ▽ Ha a kijelző nem kapcsol be, akkor ellenőrizze, hogy az elemek kifogástalanul vannak-e behelyezve.

4.4 Termék be-/kikapcsolása

- ▶ Nyomja meg a **ON/OFF** gombot a termék be- vagy kikapcsolásához.



4.5 Üzemmód kiválasztása

- ▶ A **MODE** megnyomásával az üzemmódok között válthat, és kiválaszthat egy üzemmódot:



- ◁ Automata üzemmód: △
- ◁ Hűtési üzem: ❄
- ◁ Fűtési üzem: ☀
- ◁ Szellőztetési üzem: 🌀
- ◁ Párátlanító (szárító) üzem: ☁

4.5.1 Önálló üzem

Automatikus üzemmódban a termék a helyiség-hőmérséklettől és kiválasztott hőmérséklettől függően automatikusan válassza meg a hűtési üzemet vagy a fűtési üzemet.



A kívánt hőmérséklet a  vagy a  használatával állítható be. (→ Oldal: 77)

A ventilátor fordulatszáma a  használatával állítható be.



A függőleges és vízszintes levegőelosztás a  vagy  használatával állítható be. (→ Oldal: 77)

4.5.2 Hűtés

Hűtési üzemben a beltéri egység a helyiséget a kívánt hőmérsékletre hűti.

A kívánt hőmérséklet a  vagy a  használatával állítható be. (→ Oldal: 77)

A ventilátor fordulatszáma a  használatával állítható be.

A függőleges és vízszintes levegőelosztás a  vagy  használatával állítható be. (→ Oldal: 77)





Tudnivaló



Ha a termék magas páratartalom esetén hosszabb időn keresztül hűtési üzemben működik, a kifűvő-rácsból víz csepeghet.

4.5.3 Fűtési üzem

Fűtési üzemben a beltéri egység a helyiséget a kívánt hőmérsékletre hűti.

A kívánt hőmérséklet a  vagy a  használatával állítható be. (→ Oldal: 77)

A ventilátor fordulatszáma a  használatával állítható be.



A függőleges és vízszintes levegőelosztás a  vagy  használatával állítható be. (→ Oldal: 77)

4.5.4 Szellőztetés üzem

Szellőztetés üzemben a beltéri egység a helyiség levegőjét átfogatja.

A helyiség hőmérsékletén nem változtat.



A ventilátor fordulatszáma a  használatával állítható be.

A függőleges és vízszintes levegőelosztás a  vagy  használatával állítható be. (→ Oldal: 77)

4.5.5 Pármentesítő (szárító) üzem



A pármentesítő üzemben a beltéri egység csökkenti a levegő páratartalmát.

A ventilátor fordulatszáma alapbeállítás-ként alacsony, és nem állítható.

A függőleges és vízszintes levegőelosztás a  vagy  használatával állítható be. (→ Oldal: 77)

5 Kezelő- és kijelzőfunkciók

5.1 Idő beállítása



1. Nyomja meg a következőt: .
◀  villog a kijelzőn.
2. Állítsa be a kívánt időt. (→ Oldal: 77)
3. A beállítás nyugtázáshoz nyomja meg a  gombot.

5.2 A beltéri egység kijelzőmegvilágításának be-/kikapcsolása

- ▶ Nyomja meg a  gombot a beltéri egység kijelzőmegvilágításának be- vagy kikapcsolásához.

5.3 A hőmérséklet-kijelzés mértékegységének módosítása

Feltétel: A termék ki van kapcsolva.

- ▶ Nyomja meg egyszerre a  és a  gombot a hőmérséklet Celsius vagy Fahrenheit értékben történő megjelenítéséhez a távirányító kijelzőjén.

5.4 A hőmérséklet-kijelzés módosítása

1. Nyomja meg a **TEMP** gombot, hogy a beltéri egység kijelzőjén megjelenjen a kívánt hőmérséklet.
2. Nyomja meg ismét a **TEMP** gombot, hogy a beltéri egység kijelzőjén megjelenjen a szobahőmérséklet, és a távvezérlő kijelzőjén megjelenjen a  kijelzés.

5.5 Független levegőelosztás beállítása

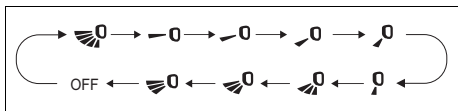



1. Nyomja meg a következőt: .
◁ A távkapcsoló kijelzőjén megjelenik a független levegőelosztás működés-kijelzése.

2. Alternatíva :

- ▶ Nyomja meg újra a  gombot a független levegőelosztás különböző irányainak váltásához:
 - Oszcilláló légáramlás a teljes szögben.
 - A levegő áramlása egy szűk területre (különböző szögek választhatók).
 - Oszcilláló légáramlás kisebb szögben (különböző szögek választhatók).

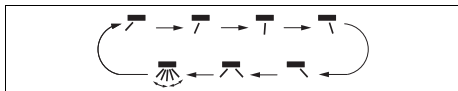
5.6 Vízszintes levegőelosztás beállítása



1. Nyomja meg a következőt: .
◁ A távvezérlő kijelzőjén megjelenik a vízszintes levegőelosztás működés-kijelzése. .

2. Alternatíva :





- ▶ Nyomja meg újra a  gombot a vízszintes levegőelosztás különböző irányainak váltásához: :
 - oszcilláló légáramlás a teljes szögben
 - légáramlás egy szűk területre (különböző szögek választhatók)
 - oszcilláló légáramlás kisebb szögben (különböző szögek választhatók)

5.7 Idő beállítása









Tudnivaló

Ez a funkció nem áll rendelkezésre minden üzemmódban.

1. Nyomja meg a Clock gombot, ekkor az idő villog a vezérlőegység kijelzőjén.
2. Nyomja meg a  vagy a  gombot az idők egyenként 1 perccel történő módosításához.
3. **Alternatíva :**
 - ▶ Az idők gyorsabb módosításához tartsa lenyomva a  vagy  gombot.

5.8 Kívánt hőmérséklet beállítása

1. Nyomja meg a  vagy a  gombot a kívánt hőmérséklet beállításához.
2. Nyomja meg újra a  vagy a  gombot a kívánt hőmérséklet 1 fokkal történő módosításához.
3. **Alternatíva :**
 - ▶ Az kívánt hőmérséklet gyorsabb módosításához tartsa lenyomva a  vagy  gombot.

5.9 A ventilátor fordulatszámának beállítása



Tudnivaló

Ez a funkció nem áll rendelkezésre minden üzemmódban.

Kattintson a **FAN** gombra a ventilátor fordulatszámának beállításához, az alábbi funkciósorozatot követve:

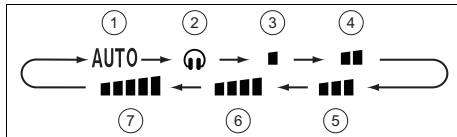

- | | |
|--|---|
| 1 Önálló üzem | 5 Közepes ventilátor-fordulatszám |
| 2 Quiet üzemmód | 6 Közepes–magas ventilátor-fordulatszám |
| 3 Alacsony ventilátor-fordulatszám | 7 Magas ventilátor-fordulatszám |
| 4 Közepes–alacsony ventilátor-fordulatszám | |

5.10 Távkapcsoló lezárás

- ▶ Nyomja meg egyidejűleg a és a gombokat a távvezérlő zárolásához vagy feloldásához.
- ◀ A zárolt távvezérlő kijelzőjén megjelenik a zárolás kijelzése .

5.11 Sleep funkció

A Sleep funkció segítségével beállíthatja a helyiséghőmérsékletet az alvási időszakhoz. Ez a funkció növeli a komfortot, és 4 különböző beállítással optimalizálja az áramfogyasztást. Ha a Sleep funkció be van állítva, a rendszer automatikusan szabályozza a hőmérsékletet.

5.11.1 Sleep üzemmód

Hűtési üzemmódban a Sleep üzemmód aktiválásakor a berendezés egy óta után 1 °C-kal, 2 üzemóra után 2 °C-kal növeli a hőmérsékletet, és ezután ezen az értéken tartja.

Fűtési üzemmódban a Sleep üzemmód aktiválásakor a berendezés egy óta után

1 °C-kal, 2 üzemóra után 2 °C-kal csökkenti a hőmérsékletet, és ezután ezen az értéken tartja.

5.11.2 Sleep üzemmód

5.11.2.1 Hűtési vagy párátlanítási üzemmód

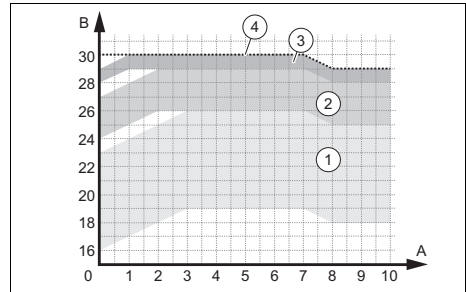

- | | |
|---|---|
| 1 Üzemi tartományok – 16 és 23 °C közötti hőmérséklet van beállítva | 3 Üzemi tartományok – 28 és 29 °C közötti hőmérséklet van beállítva |
| 2 Üzemi tartományok – 24 és 27 °C közötti hőmérséklet van beállítva | 4 Üzemi tartományok – 30 °C hőmérséklet van beállítva |



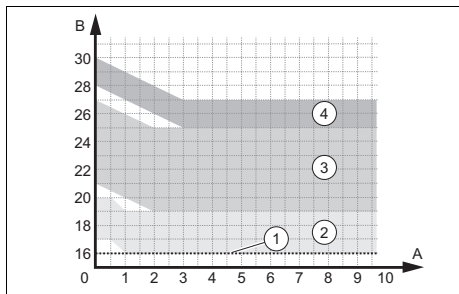

5.11.2.2 Fűtési üzem



- | | |
|---|---|
| 1 Üzemi tartományok – 16 °C hőmérséklet van beállítva | 3 Üzemi tartományok – 21 és 27 °C közötti hőmérséklet van beállítva |
| 2 Üzemi tartományok – 17 és 20 °C közötti hőmérséklet van beállítva | 4 Üzemi tartományok – 28 és 30 °C közötti hőmérséklet van beállítva |





5.11.3 Sleep üzemmód

A Sleep üzemmód  lehetővé teszi a hőmérséklet programozását a következő nyolc óra mindegyikére.

- ▶ A Sleep  üzemmódban nyomja meg hosszabban a **TURBO** hosszabban a gombot a hőmérséklet-beállítás eléréséhez.
- ▶ Állítsa be a kívánt hőmérsékletet a  és  gombbal, majd nyomja meg ismét a **TURBO** gombot a kiválasztott hőmérséklet első órához történő megerősítéséhez.
- ▶ Ismételje az eljárást a kívánt hőmérséklet kiválasztásához a következő nyolc óra estében is.
 - ◁ A kiválasztást követően a távvezérlő kijelzője visszatér eredeti állapotába, és a bekapcsolt Sleep üzemmód  látható.
 - ◁ A programozás során a távvezérlő automatikusan kilép a Sleep üzemmód  beállításából és visszatér az eredeti képernyőhöz, ha 10 másodpercig nem nyomnak meg gombot.

- ◁ Ha a beállítási eljárás során megnyomja a **ON/OFF**, **MODE**, **SLEEP** gombot vagy más funkciót, akkor a Sleep  üzemmód beállításából is kilép.

5.11.4 A Sleep funkció beállítása

1. Nyomja meg a következőt: **MODE**.
 - ◁ A kijelzőn megjelennek a különböző üzemmódok.
2. Válassza a hűtési üzemmódot  vagy a fűtési üzemmódot .
3. Válassza ki a **SLEEP** üzemmódot.
 - ◁ A távkapcsoló kijelzőjén megjelenik a Sleep  üzemmód funkciójának kijelzése, ha egyszer nyomja meg a gombot, a Sleep  üzemmód, ha kétszer nyomja meg a gombot, vagy a Sleep  üzemmód, ha háromszor nyomja meg a gombot.

5.12 A TIMER mód aktiválása/deaktiválása

1. Bizonyosodjon meg arról, hogy a terméken az óra szerinti idő helyesen van beállítva. (→ Oldal: 76)



Tudnivaló

A **T-ON|T-OFF** gombnak két funkciója van, amelyek a bal oldali (Timer ON) és a jobb oldali (Timer OFF) megnyomásával aktiválhatók.

2. Nyomja meg a következőt: **T-ON|T-OFF**.
 - ◁ A termék aktuális működési állapotától függően (kikapcsolt/bekapcsolt állapotban) a kijelzőn az ON ill. OFF villog.
3. Állítsa be a kívánt időt. (→ Oldal: 77)
4. A beállított kezdő és végső időpont nyugtázásához nyomja meg a **T-ON|T-OFF** gombot.
 - ◁ A kijelzőn folyamatosan a ON ill. OFF kijelzés látható.
 - ◁ A kikapcsolt termék a beállított kezdési időpontban kapcsol be, a

bekapcsolt termék pedig a beállított végső időpontban kapcsol ki.

5. Nyomja meg ismét a **T-ON|T-OFF** gombot a TIMER mód aktiválásához.

5.13 Az TURBO üzemmód aktiválása



Tudnivaló

A TURBO üzemmód hűtési és fűtési üzemmódban is elérhető.

- ▶ Nyomja meg ismét az **TURBO** gombot az TURBO mód aktiválásához/deaktiválásához.
 - ◁ A TURBO üzemmódban a termék maximális ventilátorsebességgel működik.

5.14 Az I FEEL mód aktiválása/deaktiválása



Tudnivaló

Az I FEEL üzemmód a távvezérlő hőmérséklet-érzékelőjét használja, hogy a helyiség hőmérsékletét és a légáramot jobban vezérelje.

1. Nyomja meg ismét az **I FEEL** gombot az I FEEL mód aktiválásához.
 - ◁ Ha az I FEEL üzemmód aktiválva van, a kijelzőn a szimbólum látható.

Feltétel: Az I FEEL üzemmód aktiválva van

- ▶ Győződjön meg arról, hogy a távvezérlő:
 - az ön közelében van.
 - a beltéri egység hatótávolságán belül van.
 - nem hőforrás vagy hűtőkészülék közelében van.

5.15 A takarékké funkció aktiválása/deaktiválása



Tudnivaló

A takarékké funkció automatikusan 8 °C-ra vagy 27 °C-ra szabályozza a helyiség hőmérsékletét fűtési/hűtési üzemben.

Hűtési üzem

1. Válassza a hűtési üzemmódot .
2. A takarékké funkció aktiválásához tartsa egyszerre lenyomva a **TEMP** és a **CLOCK** gombot.
 - ◁ A távvezérlő kijelzőjén az "SE" jelenik meg, és az egység automatikusan beállítja a hőmérsékletet, hogy a legjobb teljesítményt és energia-takarékosságot elérje.



Tudnivaló

Az hűtési üzem takarékké funkció beállításakor a ventilátor fordulatszáma alapbeállítás szerint az automatikus üzemmód, ami nem módosítható.



Tudnivaló

A hűtési üzemmód takarékké funkció nem felel meg a Sleep funkciónak.

Fűtési üzem

3. Válassza a fűtési üzemmódot .
4. A takarékké funkció aktiválásához tartsa egyszerre lenyomva a **TEMP** és a **CLOCK** gombot.
 - ◁ A távvezérlő kijelzőjén a "8" és a beltéri egység kijelzőjén pedig a "8" jelenik meg.
 - ◁ A készülék automatikusan 8 °C-on tartja a helyiség hőmérsékletét.



Tudnivaló

Az fűtési üzem takaréék funkció beállításakor a ventilátor fordulatszámá alapbeállítás szerint az automatikus üzemmód, ami nem módosítható.



Tudnivaló

A fűtési üzemmód takarékosági funkció nem felel meg a Sleep funkciónak.





Tudnivaló

Ha a hőmérséklet-kijelző egység Fahrenheitben van, a távvezérlő és a beltéri egység kijelzőjén a "46" helyett a "8" látható.

5.16 Teljesítménykorlátozás funkció

A teljesítménykorlátozás funkció csökkenti a kompresszor fordulatszámát, ezáltal korlátozza a készülék használatát, csökkenti a nyomásszintet és a zajkibocsátást.

- ▶ Nyomja meg egyidejűleg a **MODE** és **SLEEP** gombokat a funkció aktiválásához.
 - ◁ A távvezérlő kijelzőjén a  szimbólum jelenik meg, és a kompresszor fordulatszámá 75%-ára csökken.
- ▶ Nyomja meg ismét a **MODE** és **SLEEP** gombokat a funkció növeléséhez.
 - ◁ A távvezérlés kijelzőjén megjelenik a  szimbólum.
- ▶ A funkció kikapcsolásához nyomja meg ismét egyszerre a **MODE** és **SLEEP** gombokat, és a kompresszor frekvenciája 50%-ra csökken.



Tudnivaló

A készülék kikapcsolásakor a teljesítménykorlátozás funkció érvényét veszti. Ha a funkciót ismét aktiválni akarja, akkor bekapcsolt készülék esetén ismételtlen nyomja meg egyszerre a **MODE** és **SLEEP** gombot.

Ha az aktuális teljesítmény a  üzemmód maximális teljesítménye alatt van, akkor a teljesítmény nem korlátozható, amikor ez az üzemmód be van kapcsolva.

Ha egy kültéri egység és két vagy több beltéri egység van felszerelve, akkor a kültéri egység a teljesítménykorlátozás üzemmódba lép, ha az egyik beltéri egységen bekapcsolják a teljesítménykorlátozást; ha két beltéri egységen bekapcsolják a teljesítménykorlátozást, akkor a kültéri egység a két beltéri egység közül az alacsonyabb teljesítményre korlátozott alapján korlátozza a teljesítményét.

5.17 A beltéri egység öntisztító funkciója

Az öntisztító funkció megakadályozza a szennyeződés és penész felhalmozódását azáltal, hogy megszünteti a nedvességet a beltéri egységben.

ha az öntisztító funkció aktiválva van, akkor az egység hűtési üzemmódban alacsonyabb fordulatszámon kezd működni. Ennél az eljárásnál a kondenzvíz kimossa az akkumulátort. A készülék ezután fűtési üzemmódba kapcsol, a ventilátor alacsony fordulatszámon működik, és kiszárítja az akkumulátort, illetve az egység belsejét. Végül az egység szellőztető üzemmódba kapcsol, így teszi teljessé a szárítást.

5.18 A beltéri egység öntisztító funkciójának aktiválása

1. A készülék kikapcsolt állapotában nyomja meg egyszerre 5 másodpercig a **MODE** és **FAN** gombokat az öntisztító funkció elindításához.
 - ◀ A beltéri egység kijelzőjén a CL betűk jelennek meg.
2. A funkció leállításához nyomja meg ismét a és a **MODE** **FAN** gombot.
 - ◀ Ha az öntisztító funkciót a művelet lefutása előtt megállítja, akkor a készülék bekapcsolt ventilátorral, kis fordulatszámon egy ideig tovább működik, hogy az egységet kiszárítsa.



Tudnivaló

Az öntisztítási funkció teljes művelete kb. 30 percet vesz igénybe.

5.19 Üzemeltetés több beltéri egységgel

Ha az Ön klímaberendezése több beltéri egységből áll, akkor az egyes helyiségek hőmérsékletét egymástól függetlenül lehet beállítani.

Ügyeljen arra, hogy a az összes beltéri egység vagy hűtési üzemmódra, vagy fűtési üzemmódra legyen beállítva, hogy a berendezés megfelelően tudjon működni.

6 Wi-Fi kapcsolatra képes

6.1 WiFi funkció

Érvényesség: VAIB1-020WNI VAGY VAIB1-025WNI VAGY VAIB1-035WNI VAGY VAIB1-050WNI VAGY VAIB1-065WNI

A WiFi funkció lehetővé teszi az üzemeltető számára, hogy a klímaberendezést mobiltelefonnal vagy tablettel összekapcsolja, így az üzemet és a programozást alkalmazásból távvezérelheti.

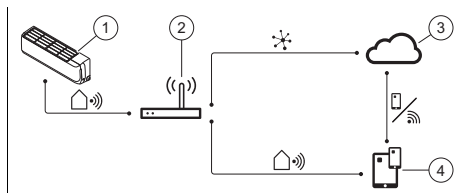

- | | | | |
|---|----------------------------|---|--|
| 1 | Intelligens beltéri egység | 3 | Felhő |
| 2 | Vezeték nélküli router | 4 | Applikáció mobil-készülékek vezérléséhez |

6.2 WiFi funkció aktiválása/deaktiválása

1. Nyomja meg a **WiFi** gombot a WiFi funkció aktiválásához.
 - ◀ A kijelzőn **WiFi** jelenik meg.
2. Nyomja meg és tartsa lenyomva 5 másodpercig a **WiFi** gombot a WiFi funkció deaktiválásához.

6.3 Az alkalmazás letöltése és telepítése

1. Szkenelje be az országának megfelelő QR-kódot, amely a függelékben található: Country specifics.
2. Kövesse a weboldalon található utasításokat az alkalmazás letöltéséhez az App Store™ vagy a Google Play™ áruházból.

7 Ápolás és karbantartás

7.1 A termék ápolása

- ▶ A burkolatot kevés, oldószermentes tisztítószerrel átitatott, nedves kendővel törölje le.
- ▶ Ne használjon spray-t, súrolószereket, mosogatószereket, oldószer- vagy klórtartalmú tisztítószereket..

7.2 Beltéri egység tisztítás

1. Törölje le a beltéri egység burkolatát puha, száraz törlőkendővel.
2. Makacsabb szennyeződések esetén tisztítsa meg a burkolatot vízzel és semleges tisztítószerrel.
 - A beltéri egység belső terébe ne kerüljenek tisztítószer.

7.3 Kültéri egység tisztítása

1. Törölje le a kültéri egység burkolatát száraz törlőkendővel.
2. Adott esetben távolítsa el a szennyeződést a levegőbeszívó nyílás felületéről.
3. Ha a kültéri egység poros környezetben üzemel, tisztítsa meg rendszeresen a hőcserélő lamelláit puha kefével.

7.4 Távvezérlő készülék tisztítása

- ▶ A távvezérlő tisztításához csak száraz rongyot használjon.

7.5 Karbantartás

A tartós üzembiztonság, a megbízhatóság és a hosszú élettartam előfeltétele a termék engedéllyel rendelkező szakember által évente elvégzett felülvizsgálata/karbantartása.

8 Üzemen kívül helyezés

8.1 A termék átmeneti üzemen kívül helyezése

- ▶ Nyomja meg a be/ki gombot.
 - ◁ A kijelző kialszik.

8.2 A termék végleges üzemen kívül helyezése

- ▶ Bízson meg egy szakembert a termék végleges üzemen kívül helyezésével. Kérjük, forduljon feljogosított szakemberhez.

8.2.1 A hűtőközeget ártalmatlaníttassa

A termék R32 hűtőközeget tartalmaz, amelynek nem szabad a légkörbe jutnia.

- ▶ A hűtőközeget csak minősített szakemberrel ártalmatlaníttassa.

9 Újrahasznosítás és ártalmatlanítás

A csomagolás ártalmatlanítása

- ▶ A csomagolás ártalmatlanítását bízza a terméket telepítő szakemberre.

Termék ártalmatlanítása



■ Amennyiben a terméket ezzel a jelzéssel látták el:

- ▶ A terméket tilos a háztartási hulladékkal együtt ártalmatlanítani.
- ▶ Ehelyett adja le a terméket egy elektromos és elektronikus készülékekre szakosodott gyűjtőhelyen.

Elemek/akkumulátorok ártalmatlanítása



■ Ha a termék olyan elemeket/akkukat tartalmaz, melyek ezzel a jelzéssel vannak ellátva:

- ▶ Ebben az esetben az elemeket/akkumulátorokat az azok számára létrehozott gyűjtőhelyen ártalmatlanítsa.
 - ◁ **Feltétel:** Az elemek/akkumulátorok roncsolásmentesen eltávolíthatók a termékből. Különben a termékkel együtt kerülnek ártalmatlanításra.
- ▶ A törvényi előírások szerint a használt elemek visszavétele kötelező, mivel az

elemek/akkumulátorok az egészségre és a környezetre káros anyagokat tartalmazhatnak.

Személyes adatok törlése

A személyes adatokkal jogosulatlan harmadik felek visszaélhetnek.

Ha a termék személyes adatokat tartalmaz:

- ▶ A termék ártalmatlanítása előtt bizonyosodjon meg róla, hogy sem a terméken, sem a termékben (pl. online bejelentkezési adatok vagy hasonló) nem található személyes adatok.

10 Garancia és vevőszolgálat

10.1 Garancia

A gyártói garanciához kapcsolódó információkat a(z) Country specifics című részben találja.

10.2 Vevőszolgálat

Vevőszolgálatunk elérhetőségeit a(z) Country specifics című részben vagy weboldalunkon találja.

Melléklet

A Zavarelhárítás

Probléma	Lehetséges okok	Elhárítás
A távkapcsoló kijelzője nem kapcsol be	Ellenőrizze, hogy az elemek kifogástalanul vannak-e behelyezve.	Ügyeljen a pólusok kifogástalan elhelyezkedésére.
	Az elemek lemerültek	Cserélje ki az elemeket. A két elemet mindig egyszerre cserélje ki.
A rendszer nem indul el azonnal	A rendszert kikapcsolás után ne indítsa azonnal újra.	A rendszer védelme céljából leállást követően a rendszer legalább 3 percre kikapcsol. A rendszert csak ennek az időnek az elteltével kapcsolja vissza.
	A termék védelme érdekében a védő áramkör kikapcsol, ha a csatlakozódugót kihúzza a csatlakozóaljzatból, és közvetlenül utána ismét bedugja.	
A rendszer egyáltalán nem működik (a ventilátor nem kapcsol be)	A hálózati csatlakozókábel nincs csatlakoztatva	Dugja a csatlakozódugót a csatlakozóaljzatba, és kapcsolja be a beltéri egységet.
	Az áramellátás meghibásodott	Állítsa helyre a rendszer áramellátását.
	A biztosíték meghibásodott	Értesítsen egy szakembert.
Elégtelen hűtés vagy fűtés	Az ajtók és/vagy ablakok ki vannak nyitva	Csukja be az ajtókat és/vagy ablakokat.
	Hőforrás van a helyiségben (sok ember van a helyiségben)	Ha lehetséges, távolítsa el a hőforrást.
	A termosztát a hűtési üzemben túl nagy hőmérsékletre van beállítva	Állítsa be a hőmérsékletet optimálisan.
	A termosztát a fűtési üzemben túl alacsony hőmérsékletre van beállítva	Állítsa be a hőmérsékletet optimálisan.
	A levegőszűrő elszennyeződött vagy eltömődött	Tisztítsa ki a levegőszűrőket.
	Akadály van a levegőbeszívó és levegőkifúvó nyílás előtt	Távolítsa el az akadályt megfelelő levegőcirkuláció biztosításához.
	A helyiség-hőmérséklet nem érte el a meghatározott szintet	Várjon egy pillanatot.
	Közvetlen napsugárzás az ablakon keresztül, miközben a termék hűtési üzemben működik	Védje a beltéri egységet a napsugárzástól (pl.: függöny elhúzása, redőnyök leeresztése ...).
Zaj keletkezése	Az üzemeltetés közben vagy kikapcsolt egység esetén esetleg zörgés hallható. Az első 2 - 3 percben lehangosabb a zaj.	Ennek a zörgésnek az oka a hűtőközeg áramlása az egységben. A zaj nem hibás működésre utal.
	A rendszer üzemelése közben ropanások hallhatók	Ennek a zajnak az okai a hőmérséklet-változások, és ehhez kapcsolódva a tartály tágulása vagy összehúzódása. A zaj nem hibás működésre utal.

Probléma	Lehetséges okok	Elhárítás
Zaj keletkezése	A rendszer üzemelése közbeni hangos levegőzajt a levegőszűrő elszennyeződése okozhatja	Tisztítsa ki alaposan a levegőszűrőket.
Szagképződés	A rendszer szagokat keringtet a helyiség levegőjébe (cigaretta vagy bútor szaga)	Nincs korrekciós intézkedés
Köd- vagy gőzképződés	Fűtés üzemmódban vagy alacsony hőmérsékletek esetén a külső egységbe gőz keletkezhet a leolvasztási folyamat során.	Nincs korrekciós intézkedés
A beltéri egység kijelzőjén megjelenik: E07 .	A légkondicionáló rendszer egyes beltéri egységei nem ugyanazon üzemmódban vannak konfigurálva.	Állítsa az összes beltéri egységet vagy hűtési üzembe, vagy pedig fűtési üzembe.

Istruzioni per l'uso

Indice

1	Sicurezza	89	5.4	Modifica dell'indicazione della temperatura	97
1.1	Uso previsto	89	5.5	Regolazione della distribuzione verticale dell'aria	97
1.2	Avvertenze di sicurezza generali	89	5.6	Regolazione della distribuzione orizzontale dell'aria	97
2	Avvertenze sulla documentazione	92	5.7	Impostazione dell'ora	97
2.1	Osservanza della documentazione complementare	92	5.8	Taratura della temperatura desiderata	98
2.2	Conservazione della documentazione	92	5.9	Impostazione della velocità della ventola	98
2.3	Validità delle istruzioni	92	5.10	Bloccaggio del telecomando	98
3	Descrizione del prodotto	92	5.11	Funzione Sleep	98
3.1	Struttura dell'unità interna agganciata alla parete	92	5.12	Attivazione/disattivazione della modalità TIMER	100
3.2	Struttura dell'unità interna a cassetta	92	5.13	Attivazione della modalità TURBO	100
3.3	Funzioni principali	93	5.14	Attivazione/disattivazione della modalità I FEEL	100
3.4	Intervalli di temperatura ammessi per il funzionamento	93	5.15	Attivazione/disattivazione della funzione di risparmio	100
3.5	Descrizione della targhetta identificativa dell'unità interna	93	5.16	Funzione di limitazione della potenza	101
3.6	Marcatura CE	94	5.17	Funzione autopulente dell'unità interna	102
4	Funzionamento	94	5.18	Attivazione della funzione autopulente dell'unità interna	102
4.1	Display	94	5.19	Funzionamento con più unità interne	102
4.2	Pannello comandi	95	6	Connettività Wi-Fi	102
4.3	Inserimento delle batterie	95	6.1	Funzione WiFi	102
4.4	Accensione/spegnimento del prodotto	95	6.2	Attivazione/disattivazione della funzione WiFi	102
4.5	Selezione della modalità di funzionamento	96	6.3	Download e installazione dell'app	103
5	Funzioni di comando e visualizzazione	97	7	Cura e manutenzione	103
5.1	Impostazione dell'ora	97	7.1	Cura del prodotto	103
5.2	Accensione/spegnimento dell'illuminazione del display dell'unità interna	97	7.2	Pulizia dell'unità interna	103
5.3	Modifica dell'unità di indicazione della temperatura	97	7.3	Pulizia dell'unità esterna	103
			7.4	Pulizia del telecomando	103
			7.5	Manutenzione	103

8	Messa fuori servizio	103
8.1	Disattivazione temporanea del prodotto.....	103
8.2	Disattivazione definitiva del prodotto.....	103
9	Riciclaggio e smaltimento	103
10	Garanzia e servizio assistenza tecnica	104
10.1	Garanzia	104
10.2	Servizio assistenza tecnica.....	104
	Appendice	105
A	Soluzione dei problemi	105

1 Sicurezza

1.1 Uso previsto

Con un uso improprio, possono insorgere pericoli per l'incolumità dell'utilizzatore o di terzi o anche danni al prodotto e ad altri oggetti.

Il prodotto è previsto per la climatizzazione di abitazioni e uffici.

L'uso previsto comprende:

- Il rispetto delle istruzioni per l'uso del prodotto e di tutti gli altri componenti dell'impianto in allegato
- Il rispetto di tutti i requisiti di ispezione e manutenzione riportate nei manuali.

Questo prodotto può essere utilizzato da bambini di età pari e superiore agli 8 anni e da persone con ridotte capacità fisiche, sensoriali o mentali o senza esperienza e conoscenza a patto che vengano sorvegliati o istruiti sull'utilizzo del prodotto in sicurezza e che capiscano i pericoli connessi all'utilizzo del prodotto. I bambini non devono giocare con il prodotto. La pulizia e la manutenzione effettuabile dall'utente non vanno eseguite da bambini senza sorveglianza.

Qualsiasi utilizzo diverso da quello descritto nel presente

manuale o un utilizzo che vada oltre quanto sopra descritto è da considerarsi improprio. È improprio anche qualsiasi utilizzo commerciale e industriale diretto. Anche l'impiego per la conservazione di generi alimentari, piante o altri prodotti alimentari facilmente deperibili è da considerarsi improprio.

Attenzione!

Ogni impiego improprio non è ammesso.

1.2 Avvertenze di sicurezza generali

1.2.1 Pericolo di morte a causa delle modifiche al prodotto o nell'ambiente in cui è installato

- ▶ Non rimuovere, eludere né bloccare mai i dispositivi di sicurezza.
- ▶ Non manomettere i dispositivi di sicurezza.
- ▶ Non rimuovere o distruggere alcun sigillo applicato ai componenti.
- ▶ Non apportare modifiche:
 - al prodotto
 - alle linee di acqua e corrente
 - alla valvola di sicurezza
 - alle tubazioni di scarico
 - sugli ingressi ed uscite dell'aria

- sui tubi per l'adduzione d'aria e lo smaltimento d'aria
- agli elementi costruttivi che possono influire sulla sicurezza operativa del prodotto

1.2.2 Pericolo a causa di un utilizzo errato

A seguito di un comando errato è possibile mettere a rischio se stessi e altre persone e causare danni materiali.

- ▶ Leggere attentamente queste istruzioni e tutta la documentazione complementare, in particolare il capitolo "Sicurezza" e le avvertenze.
- ▶ Eseguire le attività spiegate nelle presenti istruzioni per l'uso.

1.2.3 Rischio di lesioni e danni materiali se la manutenzione e la riparazione non vengono effettuate o vengono effettuate in modo inadeguato

- ▶ Non tentare mai di eseguire di propria iniziativa lavori di manutenzione o interventi di riparazione del prodotto.
- ▶ Far eliminare immediatamente i guasti e i danni da un tecnico qualificato.
- ▶ Rispettare gli intervalli di manutenzione prescritti.

1.2.4 Pericolo di morte per folgorazione

- ▶ Non maneggiare il prodotto con mani bagnate o umide.

1.2.5 Pericolo di lesioni dovuto al refrigerante

Il refrigerante che fuoriesce può provocare gravi lesioni agli occhi e comportare una mancanza di ossigeno nel luogo d'installazione.

- ▶ Non danneggiare alcun componente dell'apparecchio che contiene refrigerante.
- ▶ Prestare attenzione a non danneggiare, schiacciare o torcere le linee del climatizzatore con oggetti taglienti o appuntiti.
- ▶ Se il refrigerante è fuoriuscito, rivolgersi ad un tecnico specializzato qualificato che elimini la perdita.
- ▶ Se il refrigerante viene a contatto con gli occhi, consultare immediatamente un medico.
- ▶ Quando si utilizza il refrigerante, utilizzare guanti protettivi.

1.2.6 Rischio di lesioni a causa del ventilatore

L'elevata velocità del ventilatore può provocare lesioni.

- ▶ Non inserire mai le dita o altri oggetti negli ingressi e nelle uscite dell'aria o tra le

lamelle mentre il prodotto è in funzione.

1.2.7 Pericolo di morte dovuto alle fiamme

Nel prodotto viene impiegato un refrigerante con bassa infiammabilità (gruppo di sicurezza A2).

- ▶ Non utilizzare fiamme libere in prossimità del prodotto.
- ▶ Non utilizzare sostanze infiammabili in prossimità del prodotto, in particolare spray o gas infiammabili.

1.2.8 Pericolo per la salute dovuto al flusso d'aria diretto

- ▶ Non orientare il getto d'aria direttamente sull'uomo, in particolare sui bambini e persone con handicap o anziane.

1.2.9 Rischio di un danno ambientale dovuto al refrigerante

Il prodotto contiene un refrigerante che non deve essere rilasciato nell'atmosfera.

- ▶ Sincerarsi che un tecnico specializzato qualificato per i lavori con refrigeranti sottoponga il prodotto a manutenzione e lo ricicli o smaltisca dopo averlo messo fuori servizio.

1.2.10 Rischio di disturbi o malfunzionamenti

- ▶ Non collocare alcun oggetto sopra o in prossimità dell'unità esterna.

1.2.11 Batterie

- ▶ Rispettare il tipo di batteria, come descritto nelle presenti istruzioni; vedere capitolo "Targhetta del modello".
- ▶ Rimuovere le batterie e inserire le batterie, come descritto nelle presenti istruzioni, vedere capitolo "Sostituzione della batteria".
- ▶ Non ricaricare le batterie non ricaricabili.
- ▶ Rimuovere le batterie ricaricabili dal prodotto, prima di caricarle.
- ▶ Non combinare tipi di batterie diversi.
- ▶ Non combinare batterie nuove e usate.
- ▶ Inserire le batterie con polarità corretta.
- ▶ Rimuovere le batterie esaurite dal prodotto e smaltirle in modo corretto.
- ▶ Rimuovere le batterie prima di riporre il prodotto in previsione di un lungo periodo di inutilizzo o rottamarlo.
- ▶ Non cortocircuitare i contatti nel vano batterie del prodotto.

2 Avvertenze sulla documentazione

2.1 Osservanza della documentazione complementare

- ▶ Attenersi tassativamente a tutti i manuali di servizio allegati ai componenti dell'impianto.

2.2 Conservazione della documentazione

- ▶ Conservare il presente manuale e tutti altri documenti validi per l'ulteriore uso.

2.3 Validità delle istruzioni

Queste istruzioni valgono esclusivamente per i seguenti prodotti:

Codice di articolo del prodotto

Unità interna VAIB1-020WNI	8000010702
Unità interna VAIB1-025WNI	8000010695
Unità interna VAIB1-035WNI	8000010690
Unità interna VAIB1-050WNI	8000010703
Unità interna VAIB1-065WNI	8000010708
Unità interna VAM1-035KNI	8000010730
Unità interna VAM1-050KNI	8000010732

3 Descrizione del prodotto

3.1 Struttura dell'unità interna agganciata alla parete

Validità: VAIB1-020WNI O VAIB1-025WNI O VAIB1-035WNI O VAIB1-050WNI O VAIB1-065WNI

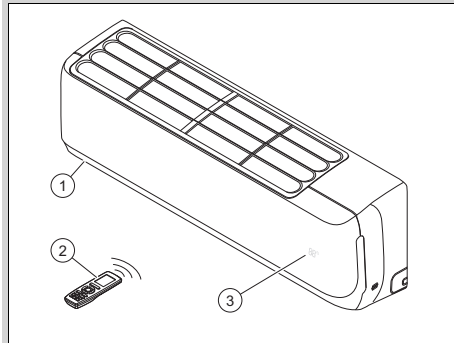

- | | | | |
|---|---------------|---|---|
| 1 | Unità interna | 3 | Temperatura/indicatore di funzionamento |
| 2 | Telecomando | | |

3.2 Struttura dell'unità interna a cassetta

Validità: VAM1-035KNI O VAM1-050KNI

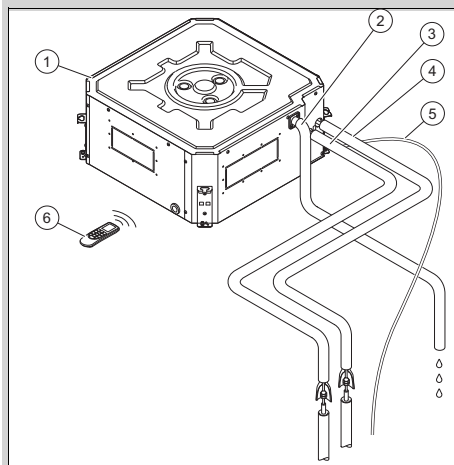

- | | | | |
|---|-----------------------------------|---|------------------------------------|
| 1 | Unità interna cassetta | 4 | Tubazione del gas |
| 2 | Tubo di drenaggio per la condensa | 5 | Cavo di collegamento unità esterna |
| 3 | Linea del liquido | 6 | Telecomando |

3.3 Funzioni principali

Il telecomando controlla le funzioni riscaldamento, raffrescamento, ventilazione e deumidificazione del prodotto.

Il telecomando dispone di una funzione di temporizzazione per l'accensione e lo spegnimento temporizzati dell'unità interna.

3.3.1 Riscaldamento

Il sensore della temperatura ambiente misura la temperatura ambiente. Quando la temperatura ambiente è inferiore al valore desiderato, la centralina attiva il riscaldamento.

Nel modo riscaldamento l'unità interna abbassa la temperatura del locale in cui è installato.

3.3.2 Raffrescamento

Il sensore della temperatura ambiente misura la temperatura ambiente. Quando la temperatura ambiente supera il valore desiderato, la centralina attiva il raffrescamento.

Nel modo raffrescamento l'unità interna abbassa la temperatura del locale in cui è installato.

3.3.3 Ventilazione

Nel modo ventilazione l'aria viene fatta ricircolare nel locale.

In modo ventilazione non è possibile regolare la temperatura.

3.3.4 Deumidificazione

Nel modo deumidificazione, l'unità interna riduce l'umidità dell'aria nel locale in cui è installata.

In modalità deumidificazione non è possibile regolare la velocità della ventola. Il ventilatore funziona alla velocità minima.



3.4 Intervalli di temperatura ammessi per il funzionamento

La potenza di raffrescamento/termica dell'unità interna varia in base alla temperatura ambiente dell'unità esterna.

	Raffrescamento	Riscaldamento
Unità interna	16 ... 30 °C	16 ... 30 °C

3.5 Descrizione della targhetta identificativa dell'unità interna

Sulla targhetta identificativa sono riportate le seguenti indicazioni:

Abbreviazione/simbolo	Descrizione
	Leggere le istruzioni!
VAIB1-0XXWNI VAM1-0XXKNI	Nomenclatura prodotto
Air Conditioning - Indoor unit	Descrizione del prodotto
COOLING - Rated capacity kW	Capacità nominale in modalità raffrescamento
HEATING - Rated capacity kW	Capacità nominale in modalità riscaldamento
Max operating current A	Consumo massimo
IP	Tipo di protezione (polvere, spruzzi d'acqua)
220-240 V ~ / 50 Hz / monofase	Allacciamento elettrico - Tensione - Frequenza - Fase
Operating pressure Hi P MPa	Sovrappressione di esercizio ammessa sul lato alta pressione
Operating pressure Lo P MPa	Sovrappressione di esercizio ammessa sul lato bassa pressione
NET WEIGHT kg	Peso netto
	Il prodotto contiene un fluido facilmente infiammabile (gruppo di sicurezza A2).

3.6 Marcatura CE



Con la marcatura CE viene certificato che i prodotti, conformemente alla dichiarazione di conformità, soddisfano i requisiti fondamentali delle direttive pertinenti in vigore.

Con la presente il produttore dichiara che il tipo di impianto wireless descritto nelle presenti istruzioni è conforme alla Direttiva 2014/53/EU.

Il testo completo della dichiarazione di conformità UE è disponibile al seguente indirizzo Internet:

<https://www.vaillant-group.com/doc/doc-radio-equipment-directive>

4 Funzionamento

Il prodotto viene controllato tramite il telecomando.

4.1 Display

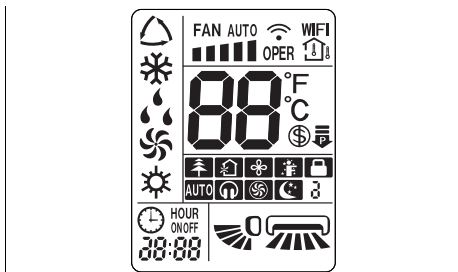

Simbolo	Descrizione
WiFi	Funzione WLAN attivata
	Viene visualizzata la temperatura ambiente
88^F	Indicazione della temperatura
	Funzione di risparmio attivata
	Funzione di limitazione della potenza
	Modalità ionizzazione attivata (funzione non disponibile)
	Modalità aria fresca attivata (funzione non disponibile)
	Funzione X-Fan
	Modalità I FEEL attivata
	Bloccaggio del telecomando
	Modalità silenziosa attivata (funzione non disponibile)
	Modalità TURBO attivata
	Modalità SLEEP attivata
ON/OFF	Modalità TIMER attivata (ora di avvio/ora di fine)
88:88 HOUR ON/OFF	Orologio
	Indicatore di funzionamento della distribuzione verticale dell'aria
	Indicatore di funzionamento della distribuzione orizzontale dell'aria

Simbolo	Descrizione
	Modalità automatica
	Modalità raffrescamento
	Modalità deumidificazione
	Modo ventilazione
	Modo riscaldamento
FAN AUTO 	Funzionamento e velocità della ventola
	Trasmissione dati

4.2 Pannello comandi

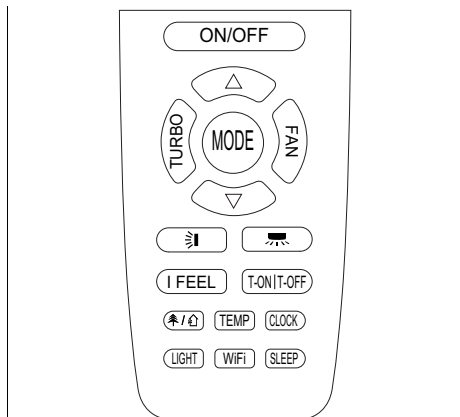

Tasto	Descrizione
ON/OFF	Accensione/spengimento del prodotto
TURBO	Attivazione/disattivazione della modalità TURBO
MODE	Selezione della modalità operativa
FAN	Selezione della velocità del ventilatore
▲	Aumento del valore di impostazione
▼	Riduzione del valore di impostazione
☰	Selezione della distribuzione verticale dell'aria
☷	Selezione della distribuzione orizzontale dell'aria
I FEEL	Attivazione/disattivazione della modalità I FEEL
T-ON/T-OFF	Attivazione/disattivazione della modalità TIMER
☼/☾	Attivazione/disattivazione della modalità di ionizzazione/modalità aria fresca (funzione non disponibile)
TEMP	Visualizzazione della temperatura desiderata/ambiente
CLOCK	Impostazione dell'ora
LIGHT	Attivazione/disattivazione dell'illuminazione del display sull'unità interna
WIFI	Attivazione/disattivazione funzione WLAN

Tasto	Descrizione
SLEEP	Attivazione/disattivazione della modalità SLEEP

4.3 Inserimento delle batterie



Avvertenza

Se si comanda il prodotto con il telecomando, orientare quest'ultimo immediatamente sull'unità interna.

La portata del telecomando è di circa 7 m. Nei locali con lampade fluorescenti o telefoni cordless, la portata potrebbe diminuire.

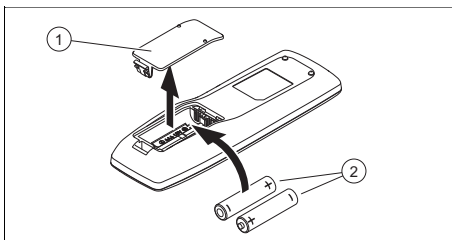





1. Rimuovere il coperchio (1) del vano batteria.
2. Inserire 2 batterie di tipo AAA (2). Prestare attenzione che la polarità sia corretta (vedere vano batterie).
3. Riapplicare il coperchio del vano batterie (1).
 - ▼ Se il display non si accende, controllare se le batterie sono inserite correttamente.

4.4 Accensione/spengimento del prodotto



- Premere **ON/OFF** per accendere o spegnere il prodotto.

4.5 Selezione della modalità di funzionamento



- ▶ Premere **MODE** per scorrere le modalità di funzionamento e selezionare una modalità:
 - ◀ Modo automatico: 
 - ◀ Modo raffrescamento: 
 - ◀ Modo riscaldamento: 
 - ◀ Modo ventilazione: 
 - ◀ Modo deumidificazione: 

4.5.1 Modalità automatica

In modalità automatica il prodotto seleziona automaticamente la modalità raffrescamento o riscaldamento in base alla temperatura ambiente e alla temperatura selezionata.



La temperatura desiderata può essere impostata tramite  o . (→ Pagina 98)

La velocità del ventilatore può essere impostata tramite **FAN**.



La distribuzione verticale o orizzontale dell'aria può essere impostata tramite  o . (→ Pagina 97)

4.5.2 Raffrescamento

Nel modo raffrescamento l'unità interna raffresca il locale alla temperatura desiderata impostata.

La temperatura desiderata può essere impostata tramite  o . (→ Pagina 98)

La velocità del ventilatore può essere impostata tramite **FAN**.

La distribuzione verticale o orizzontale dell'aria può essere impostata tramite  o . (→ Pagina 97)





Avvertenza



Se il prodotto gira per un periodo di tempo prolungato con umidità dell'aria elevata nel modo raffrescamento, dalla griglia di scarico può gocciolare acqua.

4.5.3 Modo riscaldamento

Nel modo riscaldamento l'unità interna riscalda il locale alla temperatura desiderata impostata.

La temperatura desiderata può essere impostata tramite  o . (→ Pagina 98)

La velocità del ventilatore può essere impostata tramite **FAN**.



La distribuzione verticale o orizzontale dell'aria può essere impostata tramite  o . (→ Pagina 97)

4.5.4 Modo ventilazione

Nel modo ventilazione l'unità interna fa ricircolare l'aria ambiente.

La temperatura ambiente quindi non viene modificata.



La velocità del ventilatore può essere impostata tramite **FAN**.

La distribuzione verticale o orizzontale dell'aria può essere impostata tramite  o . (→ Pagina 97)

4.5.5 Modalità deumidificazione

In modalità deumidificazione l'unità interna riduce l'umidità dell'aria.

La velocità della ventola è impostata di default al numero di giri basso e non può essere regolata.

La distribuzione verticale o orizzontale dell'aria può essere impostata tramite  o . (→ Pagina 97)

5 Funzioni di comando e visualizzazione

5.1 Impostazione dell'ora

1. Premere **CLOCK**.
◁  lampeggia sul display.
2. Impostare l'ora. (→ Pagina 97)
3. Premere **CLOCK** per confermare l'impostazione.

5.2 Accensione/spengimento dell'illuminazione del display dell'unità interna

- ▶ Premere **LIGHT** per accendere o spegnere l'illuminazione display dell'unità interna.

5.3 Modifica dell'unità di indicazione della temperatura

Condizione: Il prodotto è spento.

- ▶ Premere contemporaneamente **▽** e **MODE** per visualizzare la temperatura in gradi Celsius o Fahrenheit sul display del telecomando.

5.4 Modifica dell'indicazione della temperatura

1. Premere **TEMP** per visualizzare la temperatura desiderata sul display dell'unità interna.
2. Premere nuovamente **TEMP** per visualizzare la temperatura ambiente sul display dell'unità interna; sul display del telecomando viene visualizzato .

5.5 Regolazione della distribuzione verticale dell'aria

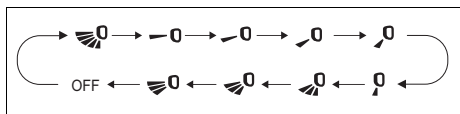



1. Premere .
◁ Sul display del telecomando appare la spia di funzionamento per la distribuzione verticale dell'aria.

2. Alternativa :

- ▶ Premere nuovamente  per scorrere le diverse direzioni della distribuzione verticale dell'aria:
 - Flusso dell'aria oscillante sull'intero angolo.
 - Flusso dell'aria su un'area ristretta (diversi angoli selezionabili).
 - Flusso dell'aria oscillante su un angolo più piccolo (diversi angoli selezionabili).

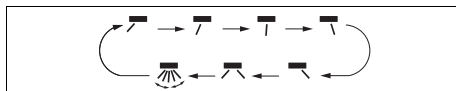
5.6 Regolazione della distribuzione orizzontale dell'aria



1. Premere .
◁ Sul display del telecomando appare la spia di funzionamento per la distribuzione orizzontale dell'aria.

2. Alternativa :

- ▶ Premere nuovamente  per scorrere le diverse direzioni della distribuzione orizzontale dell'aria:
 - flusso dell'aria oscillante sull'intero angolo
 - flusso dell'aria su un'area ristretta (diversi angoli selezionabili)
 - flusso dell'aria oscillante su un angolo più piccolo (diversi angoli selezionabili)

5.7 Impostazione dell'ora



Avvertenza

Questa funzione non è disponibile in tutte le modalità di funzionamento.

1. Premere il tasto Clock; l'ora lampeggia sul display del comando.
2. Premere \triangle o ∇ per modificare di volta in volta l'ora di 1 minuto.
3. **Alternativa :**
 - ▶ Premere e tenere premuto \triangle o ∇ per modificare l'ora più velocemente.

5.8 Taratura della temperatura desiderata

1. Premere \triangle o ∇ per impostare la temperatura desiderata.
2. Premere nuovamente \triangle o ∇ per modificare la temperatura desiderata di volta in volta di 1 grado.
3. **Alternativa :**
 - ▶ Premere e tenere premuto \triangle o ∇ per modificare più velocemente la temperatura desiderata.

5.9 Impostazione della velocità della ventola



Avvertenza

Questa funzione non è disponibile in tutte le modalità di funzionamento.

Cliccare sul tasto **FAN** per impostare la velocità della ventola, attenendosi alla seguente sequenza di funzionamento:

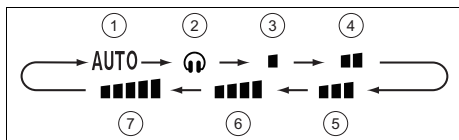

- | | |
|---|---|
| 1 Modalità automatica | 5 Numero di giri del ventilatore medio |
| 2 Modalità Quiet | 6 Velocità della ventola da media ad alta |
| 3 Bassa velocità della ventola | 7 Numero di giri del ventilatore elevato |
| 4 Velocità della ventola da media a bassa | |

5.10 Bloccaggio del telecomando

- ▶ Premere contemporaneamente \triangle e ∇ per bloccare o sbloccare il telecomando.
 - ◀ Sul display del telecomando bloccato appare la spia di bloccaggio \mathbb{L} .

5.11 Funzione Sleep

Con la funzione Sleep è possibile adattare la temperatura ambiente durante il periodo in stato di riposo. Grazie a questa funzione il comfort aumenta e si ottimizza il consumo elettrico con 4 diverse impostazioni. Se la funzione Sleep è impostata, il sistema adatta automaticamente la temperatura.

5.11.1 Modalità Sleep ☾

Nel modo raffrescamento, con la modalità Sleep attivata ☾ , entro un'ora la temperatura viene aumentata di 1 °C e dopo 2 ore di esercizio di 2 °C e mantenuta su questo valore.

Nel modo riscaldamento, con modalità Sleep attivata ☾ , entro un'ora la temperatura viene abbassata di 1 °C e dopo 2 ore di esercizio di 2 °C e mantenuta su questo valore.

5.11.2 Modalità Sleep

5.11.2.1 Modo raffreddamento o deumidificazione

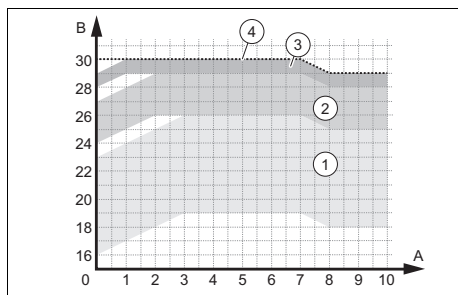

- 1 Intervalli di esercizio – Temperatura impostata tra 16 e 23 °C
- 2 Intervalli di esercizio – Temperatura impostata tra 24 e 27 °C
- 3 Intervalli di esercizio – Temperatura impostata tra 28 e 29 °C
- 4 Intervalli di esercizio – Temperatura impostata a 30 °C



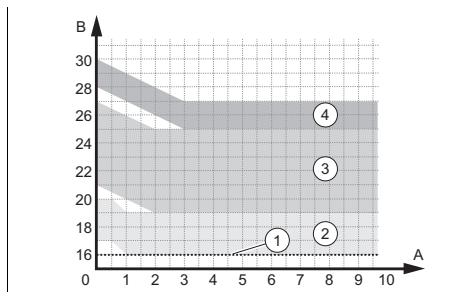



5.11.2.2 Modo riscaldamento







- 1 Intervalli di esercizio – Temperatura impostata a 16 °C
- 2 Intervalli di esercizio – Temperatura impostata tra 17 e 20 °C
- 3 Intervalli di esercizio – Temperatura impostata tra 21 e 27 °C
- 4 Intervalli di esercizio – Temperatura impostata tra 28 e 30 °C

5.11.3 Modalità Sleep

La modalità Sleep  consente la programmazione della temperatura per ciascuna delle successive otto ore.

- ▶ In modalità Sleep  cliccare a lungo sul tasto **TURBO** per andare all'impostazione della temperatura.
- ▶ Impostare la temperatura desiderata tramite i tasti  e , quindi cliccare nuovamente sul tasto **TURBO** per confermare la temperatura selezionata per la prima ora.
- ▶ Ripetere l'operazione per la selezione della temperatura desiderata per le successive otto ore.
 - ◁ Dopo la selezione, il display del telecomando torna al suo stato originario e mostra la modalità Sleep  attiva.
 - ◁ Durante la programmazione, se non vengono premuti tasti per 10 secondi, il telecomando esce automaticamente dall'impostazione della modalità Sleep  e torna al display originario.
 - ◁ Si esce dall'impostazione della modalità Sleep  anche quando si premono i tasti **ON/OFF**, **MODE**, **SLEEP** o altre funzioni durante la procedura di impostazione.

5.11.4 Impostazione della funzione Sleep

1. Premere **MODE**.
 - ◁ Sul display vengono visualizzate le diverse modalità operative.
2. Selezionare il modo raffreddamento  o il modo riscaldamento .
3. Selezionare la modalità **SLEEP**.
 - ◁ Sul display del telecomando appare l'indicatore della funzione della modalità Sleep  se si preme una volta, della modalità Sleep  se si preme due volte, o della modalità Sleep  se si preme tre volte.

5.12 Attivazione/disattivazione della modalità TIMER

1. Accertarsi che l'ora del prodotto sia impostata correttamente.
(→ Pagina 97)



Avvertenza

Il tasto **T-ON|T-OFF** ha due funzioni, che si attivano premendo sul lato sinistro (Timer ON) e sul lato destro (Timer OFF).

2. Premere **T-ON|T-OFF**.
 - ◁ A seconda dello stato operativo attuale del prodotto (spento/acceso) sul display lampeggiano ON o OFF.
3. Impostare l'ora. (→ Pagina 97)
4. Premere **T-ON|T-OFF** per confermare l'ora impostata di avvio o di fine.
 - ◁ Sul display appare in modo permanente ON o OFF.
 - ◁ Il prodotto spento si accenderà all'ora di avvio impostata oppure il prodotto acceso si spegnerà all'ora di fine impostata.
5. Premere **T-ON|T-OFF** per disattivare la modalità TIMER attivata.

5.13 Attivazione della modalità TURBO



Avvertenza

La modalità TURBO è disponibile nel modo raffrescamento e nel modo riscaldamento.

- ▶ Premere **TURBO** per attivare/disattivare la modalità TURBO.
 - ◁ In modalità TURBO il prodotto lavora alla velocità massima del ventilatore.

5.14 Attivazione/disattivazione della modalità I FEEL



Avvertenza

La modalità I FEEL utilizza il sensore di temperatura del telecomando per controllare meglio la temperatura ambiente e il flusso dell'aria.

1. Premere **I FEEL** per attivare/disattivare la modalità I FEEL.
 - ◁ Con modalità I FEEL attivata, sul display appare l'indicazione

Condizione: La modalità I FEEL è attivata

- ▶ Sincerarsi che il telecomando:
 - si trovi nelle vicinanze.
 - si trovi nel raggio d'azione dell'unità interna.
 - non si trovi in prossimità di una fonte di calore o di freddo.

5.15 Attivazione/disattivazione della funzione di risparmio



Avvertenza

La funzione di risparmio regola automaticamente la temperatura ambiente nel modo riscaldamento/raffrescamento a 8 °C o a 27 °C.

Modo raffrescamento

1. Selezionare il modo raffrescamento .
2. Tenere premuti contemporaneamente **TEMP** e **CLOCK** per attivare/disattivare la funzione di risparmio.
 - ◁ Il display del telecomando indica "SE" e l'unità imposta automaticamente la temperatura per ottenere le migliori prestazioni e il massimo risparmio energetico.



Avvertenza



Nella funzione di risparmio del modo raffrescamento, la velocità della ventola è preimpostata sulla modalità automatica e non può essere modificata.



Avvertenza

La funzione di risparmio del modo raffrescamento non può essere utilizzata con la funzione Sleep.

Modo riscaldamento

3. Selezionare il modo riscaldamento .
4. Tenere premuti contemporaneamente **TEMP** e **CLOCK** per attivare/disattivare la funzione di risparmio.
 - ◁ Il display del telecomando mostra "8" e , e il display dell'unità interna mostra "8".
 - ◁ L'apparecchio mantiene automaticamente la temperatura ambiente a 8 °C.



Avvertenza

Nella funzione di risparmio del modo riscaldamento, la velocità della ventola è preimpostata sulla modalità automatica e non può essere modificata.



Avvertenza

La funzione di risparmio del modo riscaldamento non può essere utilizzata con la funzione Sleep.





Avvertenza

Se l'unità di misura impostata per la temperatura è Fahrenheit, sui display del telecomando e dell'unità interna viene visualizzato "46" anziché "8".

5.16 Funzione di limitazione della potenza

La funzione di limitazione della potenza riduce la frequenza del compressore, limitando così il consumo dell'apparecchio e abbassando il livello di pressione e l'intensità sonora.

- ▶ Premere contemporaneamente i tasti **MODE** e **SLEEP** per attivare la funzione.
 - ◁ Sul display del telecomando compare il simbolo  e la frequenza del compressore viene ridotta al 75%.
- ▶ Premere di nuovo contemporaneamente i tasti **MODE** e **SLEEP** per intensificare la funzione.
 - ◁ Sul display del telecomando compare il simbolo .
- ▶ Premere di nuovo contemporaneamente i tasti **MODE** e **SLEEP** per disattivare la funzione. La frequenza del compressore verrà ridotta al 50%.



Avvertenza

Quando l'apparecchio viene spento, la funzione di limitazione della potenza si disattiva. Se si desidera riattivare la funzione, premere di nuovo contemporaneamente i tasti **MODE** e **SLEEP** con l'apparecchio in funzione. Se la potenza attuale è inferiore alla potenza massima della modalità , non è possibile limitare la potenza quando è attiva questa modalità.

In caso di installazione con un'unità esterna e due o più unità interne, se su una delle unità interne viene attivata la funzione di limitazione della potenza, l'unità esterna entra in modalità limitazione della potenza; se la funzione di limitazione della potenza viene attivata su due unità interne, la potenza dell'unità esterna viene limitata in base alla potenza più bassa impostata delle due unità interne.

5.17 Funzione autopulente dell'unità interna

La funzione autopulente previene l'accumulo di sporcizia e muffa eliminando l'umidità nell'unità interna.

Quando la funzione autopulente è attivata, in modalità raffrescamento l'unità inizia a funzionare con un basso numero di giri del ventilatore. Durante questo processo, l'acqua di condensa lava via la polvere della batteria. L'apparecchio commuta quindi in modalità riscaldamento, con il ventilatore in funzione alla velocità più bassa, per asciugare la batteria e l'interno dell'unità. Infine, l'unità passa in modalità ventilazione per completare il processo di asciugatura.

5.18 Attivazione della funzione autopulente dell'unità interna

1. Con l'apparecchio spento premere per 5 secondi contemporaneamente i tasti **MODE** e **FAN** per avviare la funzione autopulente.
 - ◁ Il display dell'unità interna visualizza le lettere CL.
2. Premere nuovamente i tasti **MODE** e **FAN** per mantenere questa funzione.
 - ◁ Se la funzione autopulente viene interrotta prima del completamento del processo, l'apparecchio continua a funzionare per qualche tempo a un numero di giri ridotto con il ventilatore acceso per asciugare l'unità.



Avvertenza

Il processo completo della funzione autopulente richiede circa 30 minuti.

5.19 Funzionamento con più unità interne

Se il Vostro climatizzatore è composto da più unità interne, la temperatura viene regolata indipendentemente per ogni singolo locale.

Prestare attenzione che tutte le unità interne siano impostate sulla modalità di raffrescamento o riscaldamento, affinché l'impianto funzioni correttamente.

6 Connettività Wi-Fi

6.1 Funzione WiFi

Validità: VAIB1-020WNI O VAIB1-025WNI O VAIB1-035WNI O VAIB1-050WNI O VAIB1-065WNI

La funzione WiFi consente all'utente di collegare il climatizzatore al proprio telefono cellulare o tablet, per gestire da remoto il funzionamento o la programmazione tramite un'app.

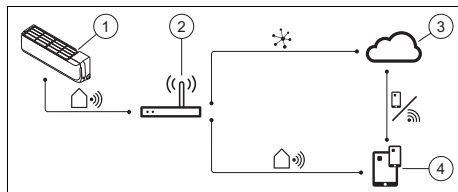

- | | | | |
|---|----------------------------|---|---|
| 1 | Unità interna intelligente | 3 | Cloud |
| 2 | Router wireless | 4 | App per la gestione da dispositivi mobili |

6.2 Attivazione/disattivazione della funzione WiFi

1. Premere **WiFi** per attivare la funzione WiFi.
 - ◁ Sul display compare **WiFi**.
2. Premere e tenere premuto **WiFi** per 5 secondi per disattivare la funzione WiFi.

6.3 Download e installazione dell'app

1. Scansionare il codice QR del proprio paese riportato nell'appendice Country specifics.
2. Seguire le istruzioni sul sito web per scaricare l'app da App Store™ o da Google Play™.

7 Cura e manutenzione

7.1 Cura del prodotto

- ▶ Pulire il rivestimento con un panno umido ed un po' di sapone privo di solventi.
- ▶ Non utilizzare spray, sostanze abrasive, detergenti, solventi o detergenti che contengano cloro.

7.2 Pulizia dell'unità interna

1. Pulire il rivestimento dell'unità interna con un panno morbido e asciutto.
2. Pulire con acqua il rivestimento in caso di sporco ostinato ed un detergente neutro.
 - Eliminare tracce di detergente dall'interno dell'unità interna.

7.3 Pulizia dell'unità esterna

1. Pulire il rivestimento dell'unità esterna con un panno asciutto.
2. Eliminare event. le impurità dalla superficie dell'aspirazione aria.
3. Se l'unità esterna si trova in un ambiente polveroso, pulire regolarmente le lamelle dello scambiatore di calore con una spazzola morbida.

7.4 Pulizia del telecomando

- ▶ Per pulire il telecomando utilizzare solo un panno asciutto.

7.5 Manutenzione

Per garantire un funzionamento continuo, elevata affidabilità e lunga durata dell'apparecchio, è necessario fare eseguire un'ispezione/manutenzione regolare del prodotto da un tecnico qualificato abilitato.

8 Messa fuori servizio

8.1 Disattivazione temporanea del prodotto

- ▶ Premere il tasto di accensione/spegnimento.
 - ◀ Il display si oscura.

8.2 Disattivazione definitiva del prodotto

- ▶ Incaricare un installatore per mettere il prodotto definitivamente fuori servizio. Si prega di rivolgersi ad un tecnico qualificato e autorizzato.

8.2.1 Smaltimento del refrigerante

Il prodotto contiene il refrigerante R32 che non deve essere rilasciato nell'atmosfera.

- ▶ Fare smaltire il refrigerante solo da parte di un installatore qualificato.

9 Riciclaggio e smaltimento

Smaltimento dell'imballaggio

- ▶ Incaricare dello smaltimento dell'imballaggio del prodotto il tecnico qualificato che lo ha installato.

Smaltimento del prodotto



■ Se il prodotto è contrassegnato con questo simbolo:

- ▶ In questo caso non smaltire il prodotto con i rifiuti domestici.

- ▶ Conferire invece il prodotto in un punto di raccolta per apparecchi elettrici o elettronici usati.

Smaltimento delle batterie/batterie ricaricabili



■ Se il prodotto è munito di batterie/batterie ricaricabili contrassegnate con questo simbolo:

- ▶ In questo caso smaltire le batterie/batterie ricaricabili in un punto di raccolta per batterie/batterie ricaricabili.
 - ◁ **Prerequisito:** le batterie/batterie ricaricabili devono poter essere rimosse dal prodotto senza essere distrutte. Altrimenti vengono smaltite assieme al prodotto.
- ▶ Secondo i requisiti di legge, la restituzione delle batterie usate è obbligatoria, in quanto le batterie/batterie ricaricabili possono contenere sostanze dannose per la salute e l'ambiente.

Eliminazione dei dati personali

I dati personali possono essere utilizzati impropriamente da soggetti terzi non autorizzati.

Se il prodotto contiene dati personali:

- ▶ Prima di smaltire il prodotto, assicurarsi che non vi siano apposti né contenuti dati personali (per esempio, dati di registrazione online o simili).

10 Garanzia e servizio assistenza tecnica

10.1 Garanzia

Le informazioni sulla garanzia del produttore sono presenti nelle Country specifics.

10.2 Servizio assistenza tecnica

I dati di contatto del nostro servizio assistenza tecnica sono riportati nelle Country specifics o nel nostro sito web.

Appendice

A Soluzione dei problemi

Problema	Possibili cause	Rimedio
Il display del comando a distanza non si inserisce	Controllare se le batterie sono inserite correttamente.	Rispettare la polarità.
	Le batterie sono scariche	Sostituire le batterie. Sostituire sempre le due batterie contemporaneamente.
Il sistema non si avvia immediatamente	Il sistema non si riavvia immediatamente dopo il disinserimento.	Ai fini della protezione, l'impianto rimane disinserito per almeno 3 minuti dopo ogni arresto. Reinserirlo dopo questo lasso di tempo.
	Il circuito di protezione viene attivato per proteggere il prodotto, se il connettore viene rimosso dalla presa e reinserito direttamente.	
Generalmente il sistema non funziona (il ventilatore non si inserisce)	Il cavo di allacciamento alla rete elettrica non è collegato	Innestare il connettore nella presa ed inserire l'unità interna.
	La corrente è in avaria	Ripristinare nuovamente l'alimentazione di corrente dell'impianto.
	Il fusibile è guasto	Avvisare un tecnico qualificato.
Raffrescamento o riscaldamento insufficienti	Porte e/o finestre aperte	Chiudere le porte e/o le finestre.
	La fonte di calore si trova nel locale (molte persone nel locale)	Eliminare possibilmente la fonte di calore.
	Il termostato nel modo raffrescamento è impostato su una temperatura troppo alta	Impostare perfettamente la temperatura.
	Il termostato nel modo riscaldamento è impostato su una temperatura insufficiente	Impostare perfettamente la temperatura.
	Il filtro dell'aria è sporco o intasato	Pulire i filtri dell'aria.
	Ostacolo davanti all'entrata o all'uscita dell'aria	Eliminare l'ostacolo per provvedere ad una circolazione dell'aria sufficiente.
	La temperatura ambiente non ha raggiunto il livello stabilito	Attendere un momento.
	Irraggiamento solare diretto attraverso la finestra mentre il prodotto funziona nel modo raffrescamento	Proteggere l'unità interna dall'irraggiamento solare (ad es.: applicare tende, chiudere gli avvolgibili, ecc.).
Emissione di rumore	Durante il funzionamento o con unità disinserita si percepisce probabilmente uno scricchiolio. Nei primi due o tre minuti il rumore è fortissimo.	La causa di questo scricchiolio è dovuta allo scorrimento del refrigerante nell'unità. Il rumore non indica un malfunzionamento.
	Durante il funzionamento del sistema si percepisce uno schiocco	La causa di questo rumore è dovuta alle variazioni di temperatura e di conseguenza alla dilatazione o alla contrazione del bollitore. Il rumore non indica un malfunzionamento.

Problema	Possibili cause	Rimedio
Emissione di rumore	Un forte rumore d'aria durante il funzionamento del sistema può essere causato da impurità del filtro dell'aria	Pulire a fondo il filtro dell'aria.
Formazione di cattivi odori	Il sistema fa circolare cattivi odori nell'aria ambiente (odore di sigarette o mobili)	Nessuna misura correttiva
Formazione di nebbia o vapore	Nel modo riscaldamento o con basse temperature, l'unità esterna può generare vapore durante il processo di scongelamento.	Nessuna misura correttiva
Sul display dell'unità interna appare E07 .	Le singole unità interne del climatizzatore non sono configurate nella stessa modalità operativa.	Commutare tutte le unità interne sul modo raffrescamento o riscaldamento.

Gebruiksaanwijzing

Inhoudsopgave

1	Veiligheid	109	5.5	Verticale luchtverdeling instellen.....	118
1.1	Reglementair gebruik.....	109	5.6	Horizontale luchtverdeling instellen.....	118
1.2	Algemene veiligheidsinstructies	109	5.7	Tijden instellen.....	118
2	Aanwijzingen bij de documentatie	113	5.8	Instelling van de wenstemperatuur	118
2.1	Aanvullend geldende documenten in acht nemen	113	5.9	Instelling van het ventilatortoerental	119
2.2	Documenten bewaren.....	113	5.10	Afstandsbediening blokkeren.....	119
2.3	Geldigheid van de handleiding	113	5.11	Functie Sleep.....	119
3	Productbeschrijving	113	5.12	TIMER-modus activeren/deactiveren.....	120
3.1	Opbouw van de op de wand gehangen binnenunit	113	5.13	TURBO-modus activeren.....	120
3.2	Opbouw van de binnenunit cassette	113	5.14	I FEEL-modus activeren/deactiveren.....	121
3.3	Hoofdfuncties.....	114	5.15	Spaarfunctie activeren/deactiveren.....	121
3.4	Toegestane temperatuurbereiken voor de werking	114	5.16	Functie van de vermogensbegrenzing	121
3.5	Beschrijving van het typeplaatje van de binnenunit	114	5.17	Zelfreinigingsfunctie van de binnenunit	122
3.6	CE-markering.....	115	5.18	Activeren van de zelfreinigingsfunctie van de binnenunit	122
4	Bedrijf	115	5.19	Bedrijf met meerdere binnenunits	123
4.1	Display	115	6	ConnectiviteitWi-Fi	123
4.2	Bedieningselement	116	6.1	Functie WiFi.....	123
4.3	Batterijen plaatsen	116	6.2	WiFi-functie activeren/deactiveren.....	123
4.4	Product in-/uitschakelen	116	6.3	Downloaden en installatie van de app.....	123
4.5	Modus kiezen.....	116	7	Onderhoud	123
5	Bedienings- en weergavefuncties	117	7.1	Product onderhouden	123
5.1	Tijd instellen.....	117	7.2	Binnenunit reinigen	123
5.2	Displayverlichting van de binnenunit in-/uitschakelen	117	7.3	Buitenunit reinigen	123
5.3	Eenheid van de temperatuurweergave wijzigen	117	7.4	Afstandsbediening reinigen	124
5.4	Temperatuurweergave wijzigen	118	7.5	Onderhoud.....	124
			8	Uitbedrijfname	124
			8.1	Product tijdelijk buiten bedrijf stellen	124
			8.2	Product definitief buiten bedrijf stellen	124

9	Recycling en afvoer.....	124
10	Garantie en klantendienst.....	124
10.1	Garantie	124
10.2	Serviceteam	125
	Bijlage.....	126
A	Verhelpen van storingen.....	126

1 Veiligheid

1.1 Reglementair gebruik

Er kan bij ondeskundig of oneigenlijk gebruik gevaar ontstaan voor lijf en leven van de gebruiker of derden resp. schade aan het product en andere voorwerpen.

Het product is bestemd voor de klimatisatie van de woon- en kantoorruimtes.

Het reglementaire gebruik houdt in:

- het naleven van de meegeleverde gebruiksaanwijzingen van het product alsook van alle andere componenten van de installatie
- het naleven van alle in de handleidingen vermelde inspectie- en onderhoudsvoorwaarden.

Dit product kan door kinderen vanaf 8 jaar alsook personen met verminderde fysieke, sensorische of mentale capaciteiten of gebrek aan ervaring en kennis gebruikt worden, als ze onder toezicht staan of m.b.t. het veilige gebruik van het product geïnstrueerd werden en de daaruit resulterende gevaren verstaan. Kinderen mogen niet met het product spelen. Reiniging en onderhoud door de gebruiker mogen niet door kinde-

ren zonder toezicht uitgevoerd worden.

Een ander gebruik dan het in deze handleiding beschreven gebruik of een gebruik dat van het hier beschreven gebruik afwijkt, geldt als niet-reglementair. Als niet-reglementair gebruik geldt ook ieder direct commercieel of industrieel gebruik. Elke gebruik voor het bewaren van voedingsmiddelen, planten of andere licht bederfelijke levensmiddelen wordt eveneens als niet reglementair beschouwd.

Attentie!

Ieder misbruik is verboden.

1.2 Algemene veiligheidsinstructies

1.2.1 Levensgevaar door veranderingen aan het product of in de omgeving van het product

- ▶ Verwijder, overbrug of blokkeer in geen geval de veiligheidsinrichtingen.
- ▶ Manipuleer geen veiligheidsinrichtingen.
- ▶ Vernietig of verwijder geen verzegelingen van componenten.
- ▶ Breng geen veranderingen aan:
 - aan het product

- aan de toevoerleidingen voor water en stroom
- aan de veiligheidsklep
- aan de afvoerleidingen
- aan de luchtinlaten en luchtuitlaten
- aan de leidingen voor de luchttoevoer en luchtafvoer
- aan bouwconstructies die de gebruiksveiligheid van het product kunnen beïnvloeden

1.2.2 Gevaar door foute bediening

Door foute bediening kunt u zichzelf en anderen in gevaar brengen en materiële schade veroorzaken.

- ▶ Lees deze handleiding en alle andere documenten die van toepassing zijn zorgvuldig, vooral het hoofdstuk "Veiligheid" en de waarschuwingen.
- ▶ Voer alleen de werkzaamheden uit waarover deze gebruiksaanwijzing aanwijzingen geeft.

1.2.3 Verwondingsgevaar en gevaar voor materiële schade door ondeskundig of niet-uitgevoerd onderhoud en ondeskundige of niet-uitgevoerde reparatie

- ▶ Probeer nooit om zelf onderhoudswerk of reparaties aan uw product uit te voeren.
- ▶ Laat storingen en schade onmiddellijk door een installateur verhelpen.
- ▶ Neem de opgegeven onderhoudsintervallen in acht.

1.2.4 Levensgevaar door een elektrische schok

- ▶ Werk niet met natte of vochtige handen aan het product.

1.2.5 Gevaar voor verwondingen door koudemiddel

Lekkend koudemiddel kan ernstige oogletsels en tot zuurstofgebrek op de opstelplaats veroorzaken.

- ▶ Beschadig geen toestelcomponenten die koudemiddel bevatten.
- ▶ Zorg ervoor dat u de leidingen van de airco niet met scherpe of puntige voorwerpen beschadigt en dat u geen leidingen plat drukt of verdraait.
- ▶ Als er koudemiddel gelekt is, neem dan contact op met een

gekwalficeerde installateur die de lekkage verhelpt.

- ▶ Als er koudemiddel in uw ogen terecht komt, neem dan onmiddellijk contact op met een arts.
- ▶ Gebruik bij de omgang met het koudemiddel veiligheids-handschoenen.

1.2.6 Gevaar voor lichamelijk letsel door ventilator

De hoge snelheid van de ventilator kan verwondingen veroorzaken.

- ▶ Steek nooit uw vingers of andere voorwerpen in de luchtin- en uitlaten of tussen de lamellen terwijl het product in gebruik is.

1.2.7 Levensgevaar door vuur

In het product wordt een koudemiddel met geringe brandbaarheid (veiligheidsgroep A2) gebruikt.

- ▶ Gebruik in de omgeving van het product geen open vlam.
- ▶ Gebruik in de omgeving van het product geen ontvlambare stoffen, vooral geen sprays of andere brandbare gassen.

1.2.8 Gevaar voor de gezondheid door directe luchtstroom

- ▶ Richt de luchtstroom niet direct op mensen, vooral niet

op kinderen of behinderde of oudere mensen.

1.2.9 Kans op milieuschade door koudemiddel

Het product bevat een koudemiddel dat niet in de atmosfeer terecht mag komen.

- ▶ Zorg ervoor dat een voor het werken met koudemiddelen gekwalficeerde installateur het product onderhoudt en na de uitbedrijfname recycleert of afvoert.

1.2.10 Kans op storingen

- ▶ Plaats geen voorwerpen op of in de buurt van de buitenunit.

1.2.11 Batterijen

- ▶ Let op het batterijtype, zoals in deze handleiding beschreven, zie hoofdstuk "Typeplaatje".
- ▶ Verwijder batterijen en plaats batterijen zoals in deze handleiding beschreven, zie hoofdstuk "Batterij vervangen".
- ▶ Laad niet heroplaadbare batterijen niet opnieuw op.
- ▶ Verwijder heroplaadbare batterijen uit het product vooraleer u ze oplaadt.
- ▶ Verschillende batterijtypes niet combineren.
- ▶ Nieuwe en gebruikte batterijen niet combineren.



- ▶ Plaats de batterijen met de polen in de juiste richting.
- ▶ Verwijder verbruikte batterijen uit het product en voer deze op deskundige wijze af.
- ▶ Verwijder de batterijen vooraf u het product gedurende langere tijd ongebruikt bewaart en/of het verschroot.
- ▶ Sluit de aansluitcontacten in het batterijvak van het product niet kort.



2 Aanwijzingen bij de documentatie

2.1 Aanvullend geldende documenten in acht nemen

- ▶ Neem absoluut alle gebruiksaanwijzingen die bij de componenten van de installatie worden meegeleverd in acht.

2.2 Documenten bewaren

- ▶ Bewaar deze handleiding alsook alle documenten die van toepassing zijn voor het verdere gebruik.

2.3 Geldigheid van de handleiding

Deze handleiding geldt uitsluitend voor de volgende producten:

Productartikelnummer

Binnenunit VAIB1-020WNI	8000010702
Binnenunit VAIB1-025WNI	8000010695
Binnenunit VAIB1-035WNI	8000010690
Binnenunit VAIB1-050WNI	8000010703
Binnenunit VAIB1-065WNI	8000010708
Binnenunit VAM1-035KNI	8000010730
Binnenunit VAM1-050KNI	8000010732

3 Productbeschrijving

3.1 Opbouw van de op de wand gehangen binnenunit

Geldigheid: VAIB1-020WNI OF VAIB1-025WNI OF VAIB1-035WNI OF VAIB1-050WNI OF VAIB1-065WNI

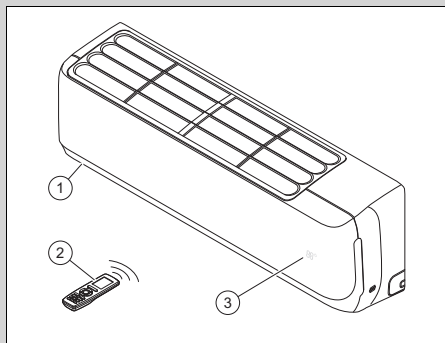

- | | | | |
|---|-------------------|---|--------------------------------|
| 1 | Binneneenheid | 3 | Temperatuur/bedrijfsaanwijzing |
| 2 | Afstandsbediening | | |

3.2 Opbouw van de binnenunit cassette

Geldigheid: VAM1-035KNI OF VAM1-050KNI

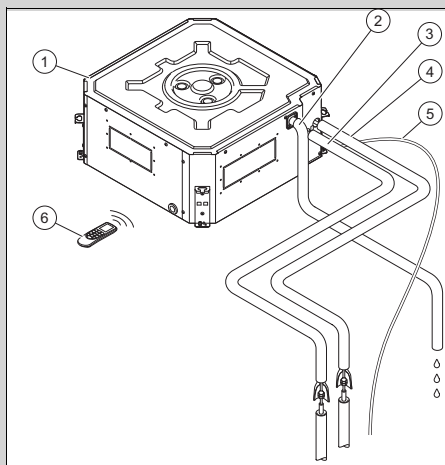

- | | | | |
|---|------------------------------|---|--------------------------|
| 1 | Binnenunit cassette | 4 | Gasleiding |
| 2 | Afvoerbuis voor condenswater | 5 | Aansluitkabel buitenunit |
| 3 | Vloeistofleiding | 6 | Afstandsbediening |

3.3 Hoofdfuncties

De afstandsbediening bestuurt de functies CV, koeling, ventilatie en ontvochtiging van het product.

De afstandsbediening beschikt over een tijdschakelfunctie voor het tijdgestuurd in- en uitschakelen van de binnenuit.

3.3.1 Verwarming

De kamertemperatuurvoeler meet de kamertemperatuur. Als de kamertemperatuur lager is dan de gewenste temperatuur, dan activeert de thermostaat de verwarming.

In de CV-functie verhoogt de binnenuit de temperatuur van de kamer waarin deze is geïnstalleerd.

3.3.2 Koeling

De kamertemperatuurvoeler meet de kamertemperatuur. Als de kamertemperatuur hoger is dan de gewenste temperatuur, dan activeert de thermostaat de koeling.

In de koelmodus verlaagt de binnenuit de temperatuur van de kamer waarin deze is geïnstalleerd.

3.3.3 Ventilatie

In ventilatiemodus wordt de lucht in de ruimte gecirculeerd.

In ventilatiemodus is het niet mogelijk, de temperatuur in te stellen.

3.3.4 Ontvochtiging

In de ontvochtigingsmodus vermindert de binnenuit de luchtvochtigheid in de kamer waarin deze is geïnstalleerd.

In ontvochtigingsmodus is het niet mogelijk, het toerental van de ventilator in te stellen. De ventilator werkt met minimaal toerental.



3.4 Toegestane temperatuurbereiken voor de werking

Het koelvermogen/verwarmingsvermogen van de binnenuit varieert afhankelijk van de ruimtetemperatuur van de binnenuit.

	Koeling	Verwarming
Binneneenheden	16 ... 30 °C	16 ... 30 °C

3.5 Beschrijving van het typeplaatje van de binnenuit

Op het typeplaatje vindt u de volgende informatie:

Afkorting/symbool	Beschrijving
	Handleiding lezen!
VAIB1-0XXWNI VAM1-0XXKNI	Productnomenclatuur
Air Conditioning - Indoor unit	Productbeschrijving
COOLING - Rated capacity kW	Nominale capaciteit In koelbedrijf
HEATING - Rated capacity kW	Nominale capaciteit in CV-functie
Max operating current A	Maximaal verbruik
IP	Beschermingsklasse (stof, spatwater)
220-240 V ~ / 50 Hz / eenfasig	Elektrische aansluiting - spanning - frequentie - fase
Operating pressure Hi P MPa	Toegestane werkoverdruk aan hogedrukzijde
Operating pressure Lo P MPa	Toegestane werkoverdruk aan lagedrukzijde
NET WEIGHT kg	Nettogewicht
	Het product bevat een licht ontvlambare vloeistof (veiligheidsgroep A2).

3.6 CE-markering



Met de CE-markering wordt aangegeven dat de producten conform de conformiteitsverklaring aan de fundamentele vereisten van de geldende richtlijnen voldoen. Hiermee verklaart de fabrikant dat het in deze handleiding beschreven draadloze installatietype aan de richtlijn 2014/53/EU voldoet.

De volledige tekst van de EU-conformiteitsverklaring is op het volgende internet-adres beschikbaar:

<https://www.vaillant-group.com/doc/doc-radio-equipment-directive>

4 Bedrijf

Het product wordt via de afstandsbediening bestuurd.

4.1 Display

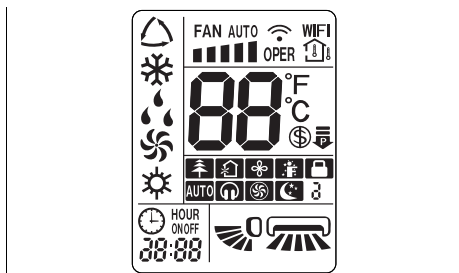

Symbool	Beschrijving
	Automatisch bedrijf
	Koelmodus
	Ontvochtigingsmodus
	Ventilatiemodus
	CV-bedrijf
	Ventilatorfunctie en -toerental
	Gegevensoverdracht

Symbool	Beschrijving
	WLAN-functie geactiveerd
	Kamertemperatuur wordt getoond
	Temperatuurweergave
	Spaarfunctie geactiveerd
	Functie van de vermogensbegrenzing
	Ionisatiemodus geactiveerd (functie niet beschikbaar)
	Verseluchtmodus geactiveerd (functie niet beschikbaar)
	X-Fan-functie
	I FEEL-bedrijfswijze geactiveerd
	Blokkeren van de afstandsbediening
	Fluistermodus geactiveerd (functie niet beschikbaar)
	TURBO-bedrijfswijze geactiveerd
	SLEEP-bedrijfswijze geactiveerd
ON/OFF	TIMER-bedrijfswijze geactiveerd (starttijd/eindtijd)
	Klok
	Bedrijfsaanwijzing van de verticale luchtverdeling
	Bedrijfsaanwijzing van de horizontale luchtverdeling

4.2 Bedieningselement

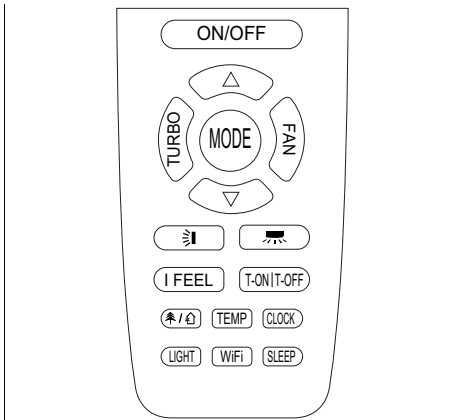

Toets	Beschrijving
ON/OFF	Product inschakelen/uitschakelen
TURBO	TURBO-modus activeren/deactiveren
MODE	Keuze van de modus
FAN	Ventilatoertoerental kiezen
▲	Instelwaarde verhogen
▼	Instelwaarde verlagen
☰	Verticale luchtverdeling kiezen
☷	Horizontale luchtverdeling kiezen
I FEEL	I FEEL-modus activeren/deactiveren
T-ON/T-OFF	TIMER-modus activeren/deactiveren
☼/☽	Ionisatiemodus/verseluchtmodus activeren/deactiveren (functie niet beschikbaar)
TEMP	Gewenste/kamertemperatuur weergeven
CLOCK	Tijd instellen
LIGHT	Verlichting van het display op de binneneunit activeren/deactiveren
WiFi	WLAN-functie activeren/deactiveren
SLEEP	SLEEP-modus activeren/deactiveren

4.3 Batterijen plaatsen



Aanwijzing

Wanneer u het product met de afstandsbediening bedient, richt deze dan direct op de binneneunit.

De reikwijdte van de afstandsbediening is ca. 7 m. In ruimten met TL-lampen of draadloze telefoons kan de reikwijdte minder zijn.

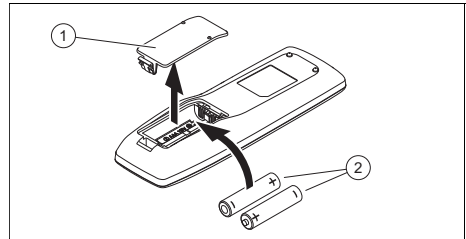

1. Haal het deksel (1) van het batterijvak.
2. Plaats 2 batterijen van het type AAA (2). Let daarbij op de correcte poling (zie batterijvak).
3. Breng het deksel van het batterijvak (1) opnieuw aan.
 - ▽ Als het display niet inschakelt, controleer dan of de batterijen correct geplaatst zijn.

4.4 Product in-/uitschakelen

- Druk op **ON/OFF** om het product in of uit te schakelen.



4.5 Modus kiezen

- Druk op **MODE**, om door de modi te schakelen en een modus te kiezen:
 - ◁ Autostand: ▲
 - ◁ Koelmodus: ☼
 - ◁ CV-functie: ☼
 - ◁ Ventilatiemodus: ☼
 - ◁ Ontvochtigingsmodus: ☼



4.5.1 Automatisch bedrijf

In de automatische modus kiest het product afhankelijk van de kamertemperatuur

en de ingestelde temperatuur automatisch de koelmodus of de CV-functie .



Het gewenste temperatuur kan via  of  worden ingesteld. (→ Pagina 118)

Het ventilatoroerental kan via  worden ingesteld.



De verticale of horizontale luchtverdeling kan via  of  worden ingesteld. (→ Pagina 118)

4.5.2 Koeling

In de koelmodus koelt de binnenunit de ruimte tot de ingestelde gewenste temperatuur.

Het gewenste temperatuur kan via  of  worden ingesteld. (→ Pagina 118)

Het ventilatoroerental kan via  worden ingesteld.

De verticale of horizontale luchtverdeling kan via  of  worden ingesteld. (→ Pagina 118)





Aanwijzing



Wanneer het product langere tijd bij hoge luchtvochtigheid in de koelmodus werkt, kan uit het uitlaatrooster water druppelen.

4.5.3 CV-bedrijf

In de CV-functie verwarmt de binnenunit de ruimte tot de ingestelde gewenste temperatuur.

Het gewenste temperatuur kan via  of  worden ingesteld. (→ Pagina 118)

Het ventilatoroerental kan via  worden ingesteld.



De verticale of horizontale luchtverdeling kan via  of  worden ingesteld. (→ Pagina 118)

4.5.4 Ventilatiemodus

In ventilatiemodus circuleert de binnenunit de binnenlucht.

De kamertemperatuur wordt daarbij niet veranderd.



Het ventilatoroerental kan via  worden ingesteld.

De verticale of horizontale luchtverdeling kan via  of  worden ingesteld. (→ Pagina 118)

4.5.5 Ontvochtigingsmodus



In de ontvochtigingsmodus vermindert de binnenunit de luchtvochtigheid.

Het ventilatoroerental wordt standaard op laag toerental vast ingesteld en kan niet worden veranderd.

De verticale of horizontale luchtverdeling kan via  of  worden ingesteld. (→ Pagina 118)

5 Bedienings- en weergavefuncties

5.1 Tijd instellen



1. Druk op .
◀  knippert in het display.
2. Stel de tijd in. (→ Pagina 118)
3. Druk op  om de instelling te bevestigen.

5.2 Displayverlichting van de binnenunit in-/uitschakelen

- ▶ Druk op , om de displayverlichting van de binnenunit in of uit te schakelen.

5.3 Eenheid van de temperatuurweergave wijzigen

Voorwaarde: Product is uitgeschakeld.

- ▶ Druk tegelijkertijd op  en , om de temperatuur in graden Celsius of graden Fahrenheit op het display van de afstandsbediening weer te laten geven.

5.4 Temperatuurweergave wijzigen

1. Druk op **TEMP**, om de wenstemperatuur op het display van de binneneenheid weer te geven.
2. Druk opnieuw op **TEMP**, om de kamertemperatuur op het display van de binneneenheid weer te geven en **1** wordt op het display van de afstandsbediening weergegeven.

5.5 Verticale luchtverdeling instellen

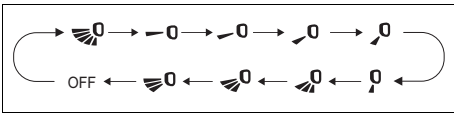

1. Druk op **⏸**.
 - ◁ Op het display van de afstandsbediening verschijnt de functieweergave van de verticale luchtverdeling.
2. **Alternatief :**
 - ▶ Druk opnieuw op **⏸**, om door de verschillende richtingen van de verticale luchtverdeling te schakelen:
 - oscillerende luchtstroom over de gehele hoek.
 - luchtstroom binnen een smal bereik (verschillende hoeken instelbaar).
 - oscillerende luchtstroom over een kleinere hoek (verschillende hoeken instelbaar).

5.6 Horizontale luchtverdeling instellen

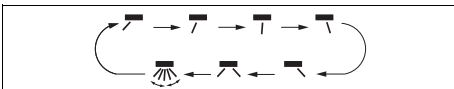

1. Druk op **2/3**.
 - ◁ Op het display van de afstandsbediening verschijnt de functieweergave van de horizontale luchtverdeling. .

2. Alternatief :

- ▶ Druk opnieuw op **2/3**, om door de verschillende richtingen van de horizontale luchtverdeling te schakelen:
 - oscillerende luchtstroom over de gehele hoek
 - luchtstroom binnen een smal bereik (verschillende hoeken instelbaar)
 - oscillerende luchtstroom over een kleinere hoek (verschillende hoeken instelbaar)

5.7 Tijden instellen



Aanwijzing

Deze functie is niet in alle bedrijfsmodi beschikbaar.

1. Druk op de Clock-toets en de tijd knippert op het display van de bediening.
2. Druk op **△** of **▽**, om tijden met telkens 1 minuut te veranderen.
3. **Alternatief :**
 - ▶ Druk op **△** of **▽** en houd dit vast, om de tijden sneller te veranderen.

5.8 Instelling van de wenstemperatuur

1. Druk op **△** of **▽** om de gewenste temperatuur in te stellen.
2. Druk opnieuw op **△** of **▽**, om de gewenste temperatuur met telkens 1 graad te veranderen.
3. **Alternatief :**
 - ▶ Druk op **△** of **▽** en houd dit vast, om de gewenste temperatuur sneller te veranderen.

5.9 Instelling van het ventilator-toerental



Aanwijzing

Deze functie is niet in alle bedrijfsmodi beschikbaar.

Klik op de toets **FAN**, om het toerental van de ventilator in te stellen. Houd daarbij de volgende functievolvergadering aan:

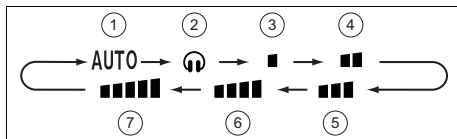

- | | | | |
|---|---|---|---|
| 1 | Automatisch bedrijf | 5 | Gemiddeld ventilator-toerental |
| 2 | Quiet-modus | 6 | Gemiddeld tot hoog ventilator-toerental |
| 3 | Laag ventilator-toerental | 7 | Hoog ventilator-toerental |
| 4 | Gemiddeld tot laag ventilator-toerental | | |

5.10 Afstandsbediening blokkeren

► Druk tegelijkertijd op **△** en **▽**, om de afstandsbediening te blokkeren of te deblokkeren.

◁ Op het display van de geblokkeerde afstandsbediening verschijnt de blokkeerweergave **🔒**.

5.11 Functie Sleep

Met de Sleep-functie kan de kamertemperatuur tijdens de slaaptijden worden aangepast. Door deze functie wordt het comfort verhoogd en het stroomverbruik met 4 verschillende instellingen geoptimaliseerd. Als de Sleep-functie is ingesteld, past het systeem de temperatuur automatisch aan.

5.11.1 Modus Sleep

In de koelmodus wordt bij een geactiveerde modus Sleep in één uur de temperatuur met 1 °C en na 2 bedrijfsuren met 2 °C verhoogd en op deze waarde gehouden.

In de CV-functie wordt bij een geactiveerde modus Sleep in één uur de

temperatuur met 1 °C en na 2 bedrijfsuren met 2 °C verlaagd en op deze waarde gehouden.

5.11.2 Sleep-modus

5.11.2.1 Koel- of

ontvochttingsfunctie

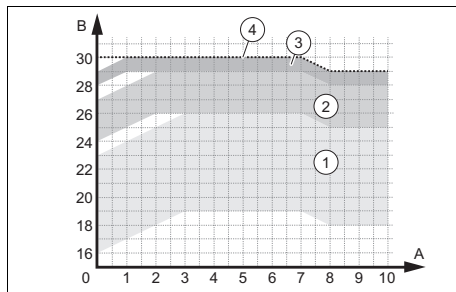

- | | | | |
|---|---|---|---|
| 1 | Bedrijfsbereiken – temperatuur tussen 16 en 23 °C ingesteld | 3 | Bedrijfsbereiken – temperatuur tussen 28 en 29 °C ingesteld |
| 2 | Bedrijfsbereiken – temperatuur tussen 24 en 27 °C ingesteld | 4 | Bedrijfsbereiken – temperatuur op 30 °C ingesteld |



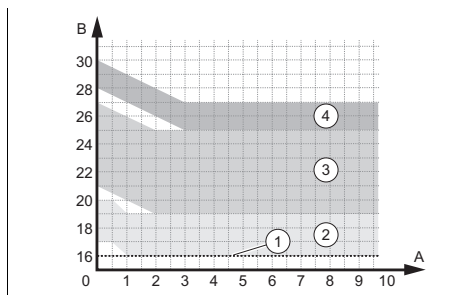



5.11.2.2 CV-bedrijf







- | | | | |
|---|---|---|---|
| 1 | Bedrijfsbereiken – temperatuur op 16 °C ingesteld | 3 | Bedrijfsbereiken – temperatuur tussen 21 en 27 °C ingesteld |
| 2 | Bedrijfsbereiken – temperatuur tussen 17 en 20 °C ingesteld | 4 | Bedrijfsbereiken – temperatuur tussen 28 en 30 °C ingesteld |

5.11.3 Sleep-modus

De Sleep-modus  maakt de programmering van de temperatuur voor elke van de volgende acht uren mogelijk.

- ▶ Klik in de modus Sleep  langer op de toets **TURBO**, om naar de instelling van de temperatuur te gaan.
- ▶ Stel de gewenste temperatuur via de toetsen  en  in en klik dan opnieuw op de toets **TURBO**, om de temperatuurinstelling voor het eerste uur te bevestigen.
- ▶ Herhaal deze procedure voor de gewenste temperatuurinstelling voor de volgende acht uur.
 - ◁ Na de instelling keert het display van de afstandsbediening weer terug naar de originele toestand en toont de ingeschakelde Sleep-modus .
 - ◁ Bij de programmering verlaat de afstandsbediening, wanneer binnen 10 seconden geen toets wordt ingedrukt, automatisch de instelling van de Sleep-modus  en keert terug naar het originele display.
 - ◁ Wanneer de toetsen **ON/OFF**, **MODE**, **SLEEP** of andere functies tijdens het instellen worden ingedrukt, wordt de instelling van de modus Sleep  ook verlaten.

5.11.4 Sleep-functie instellen

1. Druk op **MODE**.
 - ◁ Op het display worden de verschillende modi weergegeven.
2. Selecteer de koelmodus  of de CV-functie .
3. Selecteer de modus **SLEEP**.
 - ◁ Op het display van de afstandsbediening verschijnt de weergave van de functie van de modus Sleep , als u één keer drukt, de modus Sleep , als u twee keer drukt, of de modus Sleep , als u drie keer drukt.

5.12 TIMER-modus activeren/deactiveren

1. Controleer of de tijd van het product juist is ingesteld. (→ Pagina 117)



Aanwijzing

De toets **T-ON|T-OFF** heeft twee functies, die door drukken op de linkerzijde (Timer ON) en de rechterzijde (Timer OFF) worden geactiveerd.

2. Druk op **T-ON|T-OFF**.
 - ◁ Afhankelijk van de actuele werkingstoestand van het product (uitgeschakeld/ingeschakeld) knipt het ON resp. OFF in het display.
3. Stel de tijd in. (→ Pagina 118)
4. Druk op **T-ON|T-OFF** om de ingestelde starttijd resp. eindtijd te bevestigen.
 - ◁ ON resp. OFF wordt permanent op het display weergegeven.
 - ◁ Het uitgeschakelde product zal op de ingestelde starttijd inschakelen resp. het ingeschakelde product zal op de ingestelde eindtijd uitschakelen.
5. Druk op **T-ON|T-OFF** om de geactiveerde TIMER-modus te deactiveren.

5.13 TURBO-modus activeren



Aanwijzing

De TURBO-modus is in koelmodus en in CV-functie beschikbaar.

- ▶ Druk op **TURBO** om de TURBO-modus te activeren/deactiveren.
 - ◁ In de TURBO-modus werkt het product met maximale ventilatorsnelheid.

5.14 I FEEL-modus activeren/deactiveren



Aanwijzing

De I FEEL-modus gebruikt de temperatuursensor van de afstandsbediening om de kamertemperatuur en de luchtstroom beter te sturen.

1. Druk op **I FEEL** om de I FEEL-modus te activeren/deactiveren.
 - ◁ Bij geactiveerde I FEEL-modus verschijnt in het display de weergave .

Voorwaarde: I FEEL-modus is geactiveerd

- Waarborg, dat de afstandsbediening:
 - zich bij u in de buurt bevindt.
 - binnen de reikwijdte van de binnenunit is.
 - zich niet in de buurt van een warmte- of koudebron bevindt.

5.15 Spaarfunctie activeren/deactiveren



Aanwijzing

De spaarfunctie regelt de kamertemperatuur in CV-functie/koelmodus automatisch op 8 °C resp. 27 °C.

Koelbedrijf

1. Selecteer de koelmodus .
2. Houd tegelijk **TEMP** en **CLOCK** ingedrukt om de spaarfunctie te activeren/deactiveren.
 - ◁ Het display van de afstandsbediening toont "SE" en de eenheid stelt automatisch de temperatuur in om het beste vermogen en de beste energiebesparing te realiseren.



Aanwijzing



Bij de koelmodus-spaarfunctie is de snelheid van de ventilator standaard ingesteld op automatisch bedrijf en kan niet worden aangepast.



Aanwijzing

De koelmodus-spaarfunctie past niet bij de functie Sleep.

CV-bedrijf

3. Selecteer de CV-functie .
4. Houd tegelijk **TEMP** en **CLOCK** ingedrukt om de spaarfunctie te activeren/deactiveren.
 - ◁ Het display van de afstandsbediening toont "8" en , en het display van de binnenunit toont "8".
 - ◁ Het product houdt de kamertemperatuur automatisch op 8 °C.



Aanwijzing

Bij de CV-functie-spaarfunctie is de snelheid van de ventilator standaard ingesteld op automatisch bedrijf en kan niet worden aangepast.



Aanwijzing

De CV-functie-spaarfunctie past niet bij de functie Sleep.





Aanwijzing

Wanneer de temperatuurweergave in de eenheid Fahrenheit wordt getoond, wordt op het display van de afstandsbediening van de binnenunit "46" in plaats van "8" weergegeven.

5.16 Functie van de vermogensbegrenzing

De functie van de vermogensbegrenzing reduceert de frequentie van de compressor en begrenst zo het verbruik van het product en verlaagt het drukniveau en de geluidsterkte.

- Druk tegelijkertijd op de toetsen **MODE** en **SLEEP**, om de functie te activeren.
 - ◁ Op het display van de afstandsbediening verschijnt het symbool  en de frequentie van de compressor wordt naar 75% gereduceerd.

- ▶ Druk opnieuw tegelijkertijd op de toetsen **(MODE)** en **(SLEEP)**, om de functie te verhogen.
 - ◀ Op het display van de afstandsbediening verschijnt het symbool .
- ▶ Druk opnieuw tegelijkertijd op de toetsen **(MODE)** y **(SLEEP)** om de functie uit te schakelen en de frequentie van de compressor wordt op 50% gereduceerd.



Aanwijzing

Wanneer het product wordt uitgeschakeld, wordt de functie van de vermogensbegrenzing opgeheven. Wanneer u de functie weer wilt activeren, drukt u opnieuw tegelijkertijd op de toetsen **(MODE)** en **(SLEEP)**, terwijl het product in bedrijf is.

Wanneer het actuele vermogen onder het maximale vermogen van de modus  ligt, kan het vermogen niet worden begrensd, wanneer deze modus is ingeschakeld.

Bij de installatie met één buitenunit en twee of meer binnenunits, gaat de buitenunit in de modus van de vermogensbegrenzing over, wanneer op één van de binnenunits de functie van de vermogensbegrenzing wordt ingeschakeld, wanneer op twee binnenunits de modus van de vermogensbegrenzing wordt ingeschakeld, begrenst de buitenunit zich op het laagste vermogen van de beide binnenunits.

5.17 Zelfreinigingsfunctie van de binnenunit

De zelfreinigingsfunctie voorkomt het ophopen van vuil en schimmel, doordat het vocht in de binnenunit wordt verwijderd.

Wanneer de zelfreinigingsfunctie is geactiveerd, begint de unit in de koelmodus met lager ventilatortoerental te werken. Bij deze procedure wast het condensatiewater het stof van de batterij. Het product schakelt vervolgens naar CV-functie, waarbij de ventilator op een lage stand werkt, om de batterij en het inwendige van de eenheid te drogen. Tenslotte schakelt de eenheid over in de ventilatiemodus, om de droging volledig af te ronden.

5.18 Activeren van de zelfreinigingsfunctie van de binnenunit

1. Druk bij uitgeschakeld product gedurende 5 seconden tegelijkertijd op de toetsen **(MODE)** en **(FAN)**, om de zelfreinigingsfunctie te starten.
 - ◀ Het display van de binnenunit geeft de letters CL weer.
2. Druk opnieuw op de toetsen **(MODE)** en **(FAN)** om deze functie te stoppen.
 - ◀ Wanneer de zelfreinigingsfunctie voor afloop van de procedure wordt gestopt, draait het product met ingeschakelde ventilator op laag toerental enige tijd door, om de eenheid te drogen.



Aanwijzing

De volledige procedure van de zelfreinigingsfunctie duurt circa 30 minuten.

5.19 Bedrijf met meerdere binneneenheden

Als uw airconditioning uit meerdere binneneenheden bestaat, dan gebeurt de temperatuurinstelling voor de verschillende kamers onafhankelijk van elkaar.

Zorg ervoor dat alle binneneenheden ofwel op koelmodus of op CV-functie ingesteld zijn zodat de installatie correcte functioneert.

6 Connectiviteit Wi-Fi

6.1 Functie Wi-Fi

Geldigheid: VAIB1-020WNI OF VAIB1-025WNI OF VAIB1-035WNI OF VAIB1-050WNI OF VAIB1-065WNI

De functie Wi-Fi maakt het voor de gebruiker mogelijk, de airconditioning met de mobiele telefoon of tablet te verbinden, om de werking of de programmering via een app op afstand te bedienen.

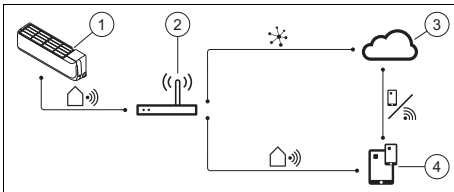

- | | | | |
|---|----------------------------|---|--|
| 1 | Intelligente binneneenheid | 3 | Cloud |
| 2 | Draadloze router | 4 | App voor besturing van mobiele apparaten |

6.2 Wi-Fi-functie activeren/deactiveren

1. Druk op **Wi-Fi** om de Wi-Fi-functie te activeren.
◀ **Wi-Fi** wordt in het display weergegeven.
2. Druk **Wi-Fi** in gedurende 5 seconden, om de Wi-Fi-functie uit te schakelen.

6.3 Downloaden en installatie van de app

1. Scannen de QR-code die in de bijlage Country specifics voor uw land verschijnt.
2. Volg de handleiding op de website, om de app in de App Store™ of Google Play™ te downloaden.

7 Onderhoud

7.1 Product onderhouden

- ▶ Reinig de mantel met een vochtige doek en een beetje oplosmiddelvrije zeep.
- ▶ Gebruik geen sprays, geen schuurmiddelen, afwasmiddelen, oplosmiddel- of chloorhoudende reinigingsmiddelen.

7.2 Binneneenheid reinigen

1. Veeg de mantel van de binneneenheid met een zachte, droge doek af.
2. Reinig de mantel bij hardnekkigere verontreinigingen met water en een neutraal reinigingsmiddel.
 - Houd de binnenkant van de binneneenheid vrij van reinigingsmiddelen.

7.3 Buiteneenheid reinigen

1. Veeg de mantel van de buiteneenheid met een droge doek af.
2. Verwijder evt. vuil van het oppervlak van de luchtinlaat.
3. Als de buiteneenheid zich in een stoffige omgeving bevindt, reinig dan de lamellen van de warmtewisselaar regelmatig met een zachte borstel.

7.4 Afstandsbediening reinigen

- ▶ Gebruik voor het reinigen van de afstandsbediening een droge doek.

7.5 Onderhoud

Voor de continue gebruiksveiligheid, betrouwbaarheid en lange levensduur is een jaarlijkse inspectie/jaarlijks onderhoud van het product door een erkende installateur noodzakelijk.

8 Uitbedrijfname

8.1 Product tijdelijk buiten bedrijf stellen

- ▶ Druk op de aan-/uittoets.
 - ◁ Het display gaat uit.

8.2 Product definitief buiten bedrijf stellen

- ▶ Geef een installateur de opdracht om het product definitief buiten bedrijf te stellen. Gelieve met een erkende installateur contact op te nemen.

8.2.1 Koudemiddel laten afvoeren

Het product bevat het koudemiddel R32 dat niet in de atmosfeer terecht mag komen.

- ▶ Laat het koudemiddel alleen door een gekwalificeerde installateur afvoeren.

9 Recycling en afvoer

Verpakking afvoeren

- ▶ Laat de verpakking door de installateur afvoeren die het product geïnstalleerd heeft.

Product afvoeren



■ Als het product met dit teken is aangeduid:

- ▶ Gooi het product in dat geval niet met het huisvuil weg.

- ▶ Geeft het product in plaats daarvan af bij een inzamelpunt voor oude elektrische of elektronische apparaten.

Batterijen/accu's afvoeren



■ Wanneer het product batterijen/accu's bevat, die met dit symbool zijn gemarkeerd:

- ▶ Breng de batterijen/accu's in dat geval naar een inzamelpunt voor batterijen/accu's.
 - ◁ **Voorwaarde:** de batterijen/accu's kunnen zonder beschadiging uit het product worden verwijderd. Anders worden de batterijen/accu's samen met het product afgevoerd.
- ▶ Conform de wettelijke voorschriften is het inleveren van gebruikte batterijen verplicht, omdat batterijenaccu's substanties kunnen bevatten, die gevaarlijk zijn voor de gezondheid en het milieu.

Persoonsgerelateerde gegevens wissen

Persoonsgerelateerde gegevens kunnen door onbevoegde derden worden misbruikt.

Wanneer het product persoonsgebonden gegevens bevat:

- ▶ Waarborg dat zich zowel op als in het product (bijv. online inloggegevens e.d.) geen persoonsgerelateerde gegevens bevinden, voordat u het product afvoert.

10 Garantie en klantendienst

10.1 Garantie

Informatie over de fabrieksgarantie vindt u in de Country specifics.

10.2 Serviceteam

De contactgegevens van ons serviceteam vindt u in de bijlage Country specifics of op onze website.

Bijlage

A Verhelpen van storingen

Probleem	Mogelijke oorzaken	Oplossing
Display van de afstandsbediening schakelt niet in	Controleer of de batterijen correct geplaatst zijn.	Let op de correcte poling.
	Batterijen zijn ontladen	Vervang de batterijen. Vervang altijd beide batterijen tegelijk.
Systeem start niet onmiddellijk	Het systeem start na een uitschakeling niet onmiddellijk opnieuw.	Ter bescherming blijft de installatie gedurende minstens 3 min. na elke stop uitgeschakeld. Schakel deze na deze tijd opnieuw in.
	Het veiligheidscircuit wordt geactiveerd om het product te beschermen als de stekker uit het stopcontact getrokken wordt en dan onmiddellijk opnieuw aangesloten wordt.	
Systeem functioneert helemaal niet (ventilator schakelt niet in)	Netaansluitkabel is niet aangesloten	Steek de stekker in het stopcontact en schakel de binneneenheid in.
	Stroom is uitgevallen	Breng de stroomtoevoer van de installatie opnieuw tot stand.
	Zekering is defect	Breng uw installateur op de hoogte.
Onvoldoende koeling of verwarming	Deuren en/of vensters geopend	Sluit de deuren en/of vensters.
	Warmtebron bevindt zich in de ruimte (veel personen in de ruimte)	Verwijder indien mogelijk de warmtebron.
	Thermostaat is in de koelmodus op een te hoge temperatuur ingesteld	Stel de temperatuur optimaal in.
	Thermostaat is in de CV-functie op een te lage temperatuur ingesteld	Stel de temperatuur optimaal in.
	Luchtfilter is vervuild of verstopt	Reinig de luchtfilter.
	Hindernis vóór de luchtinlaat of luchtuitlaat	Verwijder de hindernis om voor voldoende luchtcirculatie te zorgen.
	Kamertemperatuur bereikte niet het vastgelegde niveau	Wacht een ogenblik.
	Directe zonnestraling door het venster terwijl het product in de koelmodus loopt	Bescherm de binneneenheid tegen zonnestraling (bijv.: gordijnen aanbrengen, rolluiken sluiten ...).
Geluidsontwikkeling	Tijdens de werking of bij een uitgeschakelde unit is mogelijk een geruis te horen. Gedurende de eerste 2-3 minuten is het geluid het luïdst.	Oorzaak voor dit geruis is het stromen van koudemiddel in de unit. Het geluid wijst niet op een storing.
	Tijdens de werking van het systeem is een geknak te horen	Oorzaak voor dit geluid zijn temperatuurwijzigingen en hieraan verbonden het uitzetten of samenrekken van het reservoir. Het geluid wijst niet op een storing.

Probleem	Mogelijke oorzaken	Oplossing
Geluidsontwikkeling	Een luid luchtgeluid tijdens de werking van het systeem kan door de verontreiniging van de luchtfilters veroorzaakt worden	Reinig de luchtfilter grondig.
Geurvorming	Systeem laat geuren in de kamerlucht circuleren (sigaretten- of meubelgeur)	Geen correctiemaatregel
Nevel- of dampvorming	In de verwarmingsmodus of bij lage temperaturen kan de buitenunit tijdens het ontdooiingsproces damp opwekken.	Geen correctiemaatregel
Het beeldscherm van de binnenunit toont E07 .	De verschillende binnenunits van de airconditioning zijn niet in dezelfde modus geconfigureerd.	Stel alle binnenunits ofwel op koelmodus of op CV-functie in.

Instrukcja obsługi

Spis treści

1	Bezpieczeństwo	130	5.4	Zmiana wskazania temperatury	139
1.1	Użytkowanie zgodne z przeznaczeniem	130	5.5	Ustawianie pionowego rozdziału powietrza	139
1.2	Ogólne informacje na temat bezpieczeństwa	130	5.6	Ustawianie poziomego rozdziału powietrza	139
2	Wskazówki dotyczące dokumentacji	134	5.7	Ustawianie czasów	139
2.1	Przestrzegać dokumentacji dodatkowej	134	5.8	Ustawienie temperatury żądanej	139
2.2	Przechowywanie dokumentów	134	5.9	Ustawienie liczby obrotów wentylatora	139
2.3	Zakres stosowalności instrukcji	134	5.10	Blokowanie zdalnego sterowania	140
3	Opis produktu	134	5.11	Funkcja Sleep	140
3.1	Budowa jednostki wewnętrznej zawieszanej na ścianie	134	5.12	Aktywowanie/dezaktywowanie trybu TIMER	141
3.2	Budowa kasetowej jednostki wewnętrznej	134	5.13	Aktywowanie trybu TURBO	141
3.3	Funkcje główne	135	5.14	Aktywowanie/dezaktywowanie trybu I FEEL	142
3.4	Dozwolone zakresy temperatury do eksploatacji	135	5.15	Aktywacja/dezaktywacja funkcji oszczędnościowej	142
3.5	Opis tabliczki znamionowej jednostki wewnętrznej	135	5.16	Funkcja ograniczenia mocy	143
3.6	Oznaczenie CE	136	5.17	Funkcja samoczyszczenia jednostki wewnętrznej	143
4	Eksploatacja	136	5.18	Aktywowanie funkcji samoczyszczenia jednostki wewnętrznej	143
4.1	Wyświetlacz	136	5.19	Eksploatacja z kilkoma jednostkami wewnętrznymi	144
4.2	Element obsługi	137	6	Łączność Wi-Fi	144
4.3	Wkładanie baterii	137	6.1	Funkcja WiFi	144
4.4	Włączanie/wyłączanie produktu	137	6.2	Aktywowanie/dezaktywowanie funkcji WiFi	144
4.5	Wybór trybu pracy	137	6.3	Pobieranie i instalowanie aplikacji	144
5	Funkcje obsługowe i informacyjne	138	7	Pielęgnacja i konserwacja	144
5.1	Nastawianie godziny	138	7.1	Pielęgnacja produktu	144
5.2	Włączanie/wyłączanie oświetlenia ekranu jednostki wewnętrznej	138	7.2	Czyszczenie jednostki wewnętrznej	144
5.3	Zmiana jednostki wskazania temperatury	138	7.3	Czyszczenie jednostki zewnętrznej	144
			7.4	Czyszczenie modułu zdalnego sterowania	145
			7.5	Konserwacja	145

8	Wyłączenie z eksploatacji	145
8.1	Okresowe wyłączenie produktu.....	145
8.2	Ostateczne wyłączenie produktu z eksploatacji	145
9	Recykling i usuwanie odpadów	145
10	Gwarancja i serwis.....	145
10.1	Gwarancja.....	145
10.2	Serwis techniczny	146
	Załącznik	147
A	Usuwanie usterek	147

1 Bezpieczeństwo

1.1 Użytkowanie zgodne z przeznaczeniem

W przypadku niefachowego lub niezgodnego z przeznaczeniem zastosowania, mogą wystąpić niebezpieczeństwa dla zdrowia i życia użytkownika lub osób trzecich bądź zakłócenia działania produktu i inne szkody materialne.

Produkt jest przeznaczony do klimatyzacji pomieszczeń mieszkalnych i biurowych.

Użytkowanie zgodne z przeznaczeniem obejmuje:

- przestrzeganie dołączonych instrukcji obsługi produktu oraz wszystkich innych podzespołów instalacji
- przestrzeganie wszystkich warunków przeglądów i konserwacji wyszczególnionych w instrukcjach.

Niniejszy produkt może być używany przez dzieci od 8 lat oraz osoby o ograniczonych zdolnościach fizycznych, sensorycznych lub umysłowych lub o niewystarczającym doświadczeniu i wiedzy wyłącznie, jeżeli są one pod odpowiednią opieką lub zostały pouczone w zakresie bezpiecznej obsługi produktu i rozumieją związane z nim niebezpieczeństwa. Dzie-

ciom nie wolno bawić się produktem. Dzieci bez opieki nie mogą czyścić ani konserwować urządzenia.

Zastosowanie inne od opisanego w niniejszej instrukcji lub wykraczające poza opisany zakres jest niezgodne z przeznaczeniem. Niezgodne z przeznaczeniem jest również każde bezpośrednie zastosowanie w celach komercyjnych lub przemysłowych. Każde zastosowanie do przechowywania żywności, roślin lub innych łatwo psujących się artykułów spożywczych jest również traktowane jako niezgodne z przeznaczeniem.

Uwaga!

Zabrania się wszelkiego użytkowania niezgodnego z przeznaczeniem.

1.2 Ogólne informacje na temat bezpieczeństwa

1.2.1 Zagrożenie życia wskutek wprowadzenia zmian w produkcie lub jego otoczeniu

- ▶ Nigdy nie usuwać, mostkować ani blokować urządzeń zabezpieczających.
- ▶ Nie manipulować przy urządzeniach zabezpieczających.
- ▶ Nie niszczyć elementów ani nie usuwać z nich plomb.

- ▶ Nie wprowadzać żadnych zmian:
 - przy produkcji
 - na przewodach doprowadzających wodę i prąd
 - przy zaworze bezpieczeństwa
 - przy przewodach odpływowych
 - na wlotach powietrza i wylotach powietrza
 - na przewodach rurowych doprowadzania powietrza i odprowadzania powietrza
 - przy częściach budynków, które mogą mieć wpływ na bezpieczeństwo eksploatacji produktu

1.2.2 Niebezpieczeństwo związane z nieprawidłową obsługą

Nieprawidłowa obsługa powoduje zagrożenia dla użytkownika oraz innych osób, a także może doprowadzić do strat materialnych.

- ▶ Należy dokładnie przeczytać niniejszą instrukcję oraz wszystkie dokumenty dodatkowe, w szczególności rozdział „Bezpieczeństwo” i wskazówki ostrzegawcze.
- ▶ Należy wykonać te czynności, które są opisane w niniejszej instrukcji obsługi.

1.2.3 Niebezpieczeństwo obrażeń ciała i ryzyko strat materialnych w wyniku nieprawidłowej konserwacji i naprawy bądź ich zaniechania.

- ▶ Nigdy nie przeprowadzać samodzielnie prac konserwacyjnych lub napraw przy produkcie.
- ▶ Zlecić instalatorowi usunięcie usterek i uszkodzeń.
- ▶ Przestrzegać przepisowych cykli konserwacji.

1.2.4 Niebezpieczeństwo porażenia prądem

- ▶ Produktu nie wolno obsługiwać mokrymi lub wilgotnymi rękami.

1.2.5 Niebezpieczeństwo spowodowane czynnikiem chłodniczym

Wyciekający czynnik chłodniczy może spowodować poważne obrażenia oczu oraz niedobór tlenu w miejscu ustawienia.

- ▶ Nie powodować uszkodzeń komponentów urządzenia zawierających czynnik chłodniczy.
- ▶ Uważać, aby nie uszkodzić przewodów klimatyzatora ostrymi lub ostro zakończonymi przedmiotami, nie ścisnąć ani nie przekręcać przewodów.

- ▶ Jeżeli czynnik chłodniczy wycieknie, należy powiadomić wykwalifikowanego specjalistę, który usunie nieszczelność.
- ▶ Jeżeli czynnik chłodniczy dostanie się do oczu, należy niezwłocznie skontaktować się z lekarzem.
- ▶ Podczas prac z czynnikiem chłodniczym należy stosować rękawice ochronne.

1.2.6 Niebezpieczeństwo obrażeń ciała z powodu wentylatora

Duża prędkość wentylatora może spowodować obrażenia ciała.

- ▶ Nigdy nie wkładać palców ani innych przedmiotów we wloty i wyloty powietrza oraz między płytki w trakcie działania produktu.

1.2.7 Zagrożenie życia z powodu ognia

W produkcie stosowany jest czynnik chłodniczy o niewielkiej palności (grupa bezpieczeństwa A2).

- ▶ W pobliżu produktu nie należy stosować otwartych płomieni.
- ▶ W pobliżu produktu nie należy używać materiałów łatwopalnych, w szczególności aerozoli oraz innych gazów palnych.

1.2.8 Zagrożenie dla zdrowia spowodowane bezpośrednim strumieniem powietrza

- ▶ Nie kierować strumienia powietrza bezpośrednio na ludzi, w szczególności nie na dzieci ani na ludzi nie w pełni sprawnych lub starszych.

1.2.9 Ryzyko zanieczyszczenia środowiska czynnikiem chłodniczym

Produkt zawiera czynnik chłodniczy, który nie może przedostać się do atmosfery.

- ▶ Upewnić się, że produkt konserwuje wykwalifikowany specjalista z zaświadczeniem do pracy z czynnikami chłodniczymi, a po wyłączeniu z eksploatacji oddaje je do recyklingu lub utylizuje.

1.2.10 Ryzyko usterek lub zakłóceń działania

- ▶ Na jednostce zewnętrznej lub w jej pobliżu nie wolno ustawiać żadnych przedmiotów.

1.2.11 Baterie

- ▶ Zwrócić uwagę na typ baterii, zgodnie z opisem w niniejszej instrukcji, patrz rozdział „Tabliczka znamionowa”.
- ▶ Wyjąć baterie i włożyć je zgodnie z opisem w niniejszej



szej instrukcji, patrz rozdział „Wymiana baterii”.

- ▶ Nie wolno ponownie ładować baterii nieprzeznaczonych do wielokrotnego ładowania.
 - ▶ Przed naładowaniem baterii wielokrotnego ładowania należy je wyjąć z produktu.
 - ▶ Nie łączyć baterii różnych typów.
 - ▶ Nie łączyć nowych i zużytych baterii.
 - ▶ Zamontować baterie, zwracając uwagę na prawidłowe położenie biegunów.
 - ▶ Wyjąć zużyte baterie z produktu i zutylizować je w należyty sposób.
 - ▶ Wyjąć baterie przed odłożeniem produktu do przechowywania na dłuższy czas bez użytkowania i/lub przed zezłomowaniem.
 - ▶ Nie zwierać styków przyłączeniowych w komorze baterii produktu.
- 

2 Wskazówki dotyczące dokumentacji

2.1 Przestrzegać dokumentacji dodatkowej

- ▶ Bezwzględnie przestrzegać wszystkich instrukcji obsługi dołączonych do podzespołów układu.

2.2 Przechowywanie dokumentów

- ▶ Zachować niniejszą instrukcję oraz wszystkie dokumenty dodatkowe do późniejszego wykorzystania.

2.3 Zakres stosowalności instrukcji

Niniejsza instrukcja dotyczy wyłącznie następujących produktów:

Produkt - numer artykułu

Jednostka wewnętrzna VA-IB1-020WNI	8000010702
Jednostka wewnętrzna VA-IB1-025WNI	8000010695
Jednostka wewnętrzna VA-IB1-035WNI	8000010690
Jednostka wewnętrzna VA-IB1-050WNI	8000010703
Jednostka wewnętrzna VA-IB1-065WNI	8000010708
Jednostka wewnętrzna VAM1-035KNI	8000010730
Jednostka wewnętrzna VAM1-050KNI	8000010732

3 Opis produktu

3.1 Budowa jednostki wewnętrznej zawieszanej na ścianie

Zakres stosowalności: VAIB1-020WNI LUB VAIB1-025WNI LUB VAIB1-035WNI LUB VAIB1-050WNI LUB VAIB1-065WNI

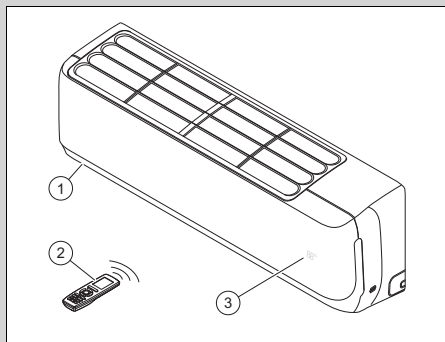

- | | |
|------------------------|-------------------------------------|
| 1 Jednostka wewnętrzna | 3 Temperatura/wskazanie stanu pracy |
| 2 Zdalne sterowanie | |

3.2 Budowa kasetowej jednostki wewnętrznej

Zakres stosowalności: VAM1-035KNI LUB VAM1-050KNI

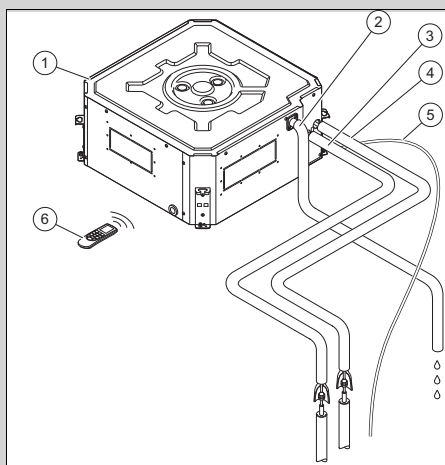

- | | |
|---------------------------------|-----------------------------|
| 1 Kasetowa jednostka wewnętrzna | 2 Rura osuszająca kondensat |
| | 3 Przewód cieczy |

4	Przewód gazowy	6	Zdalne sterowanie
5	Kabel przyłączeniowy jednostki zewnętrznej		

3.3 Funkcje główne

Zdalne sterowanie steruje funkcjami ogrzewania, chłodzenia, wentylacji i usuwania wilgoci z produktu.

Zdalne sterowanie jest wyposażone w funkcję przełączania czasowego do włączania i wyłączania jednostki wewnętrznej.

3.3.1 Ogrzewanie

Czujnik temperatury w pomieszczeniu mierzy temperaturę pokojową. Jeżeli temperatura pokojowa jest niższa od temperatury zadanej, regulator aktywuje instalację grzewczą.

W trybie ogrzewania jednostka wewnętrzna obniża temperaturę pomieszczenia, w którym jest zainstalowana.

3.3.2 Chłodzenie

Czujnik temperatury w pomieszczeniu mierzy temperaturę pokojową. Jeżeli temperatura pokojowa jest wyższa od temperatury zadanej, regulator aktywuje chłodzenie.

W trybie chłodzenia jednostka wewnętrzna obniża temperaturę pomieszczenia, w którym jest zainstalowana.

3.3.3 Wentylacja

W trybie wentylacji powietrze cyrkuluje w pomieszczeniu.

W trybie wentylacji nie ma możliwości ustawiania temperatury.

3.3.4 Usuwanie wilgoci

W trybie usuwania wilgoci jednostka wewnętrzna zmniejsza wilgotność powietrza w pomieszczeniu, w którym jest zainstalowana.

W trybie usuwania wilgoci nie ma możliwości ustawiania liczby obrotów wentylatora.

Wentylator działa z minimalną prędkością obrotową.

3.4 Dozwolone zakresy temperatury do eksploatacji

Wydajność chłodzenia / moc ogrzewania jednostki wewnętrznej zmienia się w zależności od temperatury pokojowej jednostki zewnętrznej.

	Chłodzenie	Ogrzewanie
Jednostka wewnętrzna	16 ... 30 °C	16 ... 30 °C

3.5 Opis tabliczki znamionowej jednostki wewnętrznej

Na tabliczce znamionowej znajdują się następujące dane:

Skrót/symbol	Opis
	Przeczytać instrukcję!
VAIB1-0XXWNI VAM1-0XXKNI	Nazewnictwo produktu
Air Conditioning - Indoor unit	Opis produktu
COOLING - Rated capacity kW	Pojemność znamionowa w trybie chłodzenia
HEATING - Rated capacity kW	Pojemność znamionowa w trybie ogrzewania
Max operating current A	Maksymalne zużycie
IP	Stopień ochrony (pył, przyskająca woda)
220-240 V ~ / 50 Hz / jedno-fazowe	Przyłącze elektryczne - napięcie - częstotliwość - faza
Operating pressure Hi P MPa	Dopuszczalne nadciśnienie robocze od strony wysokiego ciśnienia
Operating pressure Lo P MPa	Dopuszczalne nadciśnienie robocze od strony niskiego ciśnienia
NET WEIGHT kg	Ciężar netto

Skrót/symbol	Opis
	Produkt zawiera łatwopalną ciecz (grupa bezpieczeństwa A2).

3.6 Oznaczenie CE



Oznaczenie CE informuje o tym, że zgodnie z deklaracją zgodności produkt spełnia podstawowe wymagania odnośnych dyrektyw.

Producent niniejszym oświadcza, że urządzenie radiowe o typie opisanym w niniejszej instrukcji jest zgodne z dyrektywą 2014/53/EU.

Pełny tekst deklaracji zgodności jest dostępny na poniższej stronie internetowej: <https://www.vaillant-group.com/doc/doc-radio-equipment-directive>

4 Eksploatacja

Produkt jest sterowany przez zdalne sterowanie.

4.1 Wyświetlacz

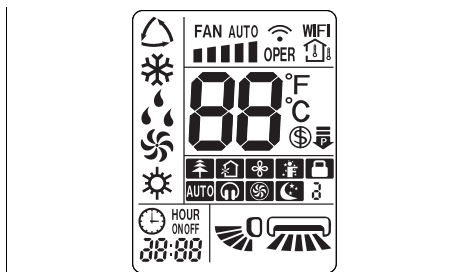

Symbol	Opis
	Funkcja i prędkość wentylatora
	Przekaz danych
WiFi	Funkcja WLAN aktywna
	Wyświetli się temperatura pokojowa
88°F	Wskaźnik temperatury
	Funkcja oszczędnościowa aktywna
	Funkcja ograniczenia mocy
	Tryb jonizacji aktywny (funkcja niedostępna)
	Tryb świeżego powietrza aktywny (funkcja niedostępna)
	Funkcja X-Fan
	Tryb I FEEL aktywny
	Blokada zdalnego sterowania
	Tryb cichy aktywny (funkcja niedostępna)
	Tryb TURBO aktywny
	Tryb SLEEP aktywny
ON/OFF	Tryb TIMER aktywny (początkowy/krańcowy punkt czasowy)
88:88 HOUR ON/OFF	ZEGAR
	Wskazanie stanu pracy pionowego rozdziału powietrza
	Wskazanie stanu pracy poziomego rozdziału powietrza

Symbol	Opis
	Tryb automatyczny
	Tryb chłodzenia
	Tryb usuwania wilgoci
	Tryb wentylacji
	Tryb ogrzewania

4.2 Element obsługi

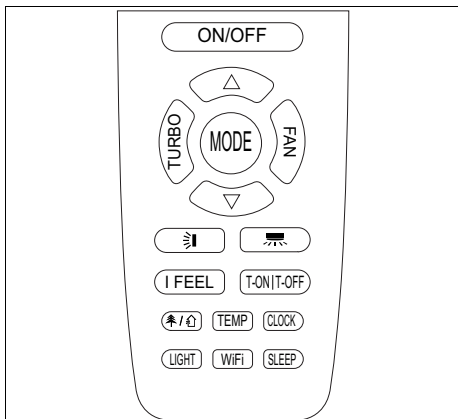

Przycisk	Opis
ON/OFF	Włączanie/wyłączanie produktu
TURBO	Aktywowanie/dezaktywowanie trybu TURBO
MODE	Wybór trybu pracy
FAN	Wybór prędkości obrotowej wentylatora
△	Zwiększanie wartości nastawczej
▽	Zmniejszanie wartości nastawczej
☼	Wybór pionowego rozdziału powietrza
☼	wybór poziomego rozdziału powietrza
I FEEL	Aktywowanie/dezaktywowanie trybu I FEEL
T-ON/T-OFF	Aktywowanie/dezaktywowanie trybu TIMER
☼ / ☼	Aktywowanie/dezaktywowanie trybu jonizacji / trybu świeżego powietrza (funkcja niedostępna)
TEMP	Wyświetlenie temperatury żądanej/pokojowej
CLOCK	Nastawianie godziny
LIGHT	Aktywowanie/dezaktywowanie oświetlenia ekranu jednostki wewnętrznej
WiFi	Aktywowanie/dezaktywowanie funkcji WLAN
SLEEP	Aktywowanie/dezaktywowanie trybu SLEEP

4.3 Wkładanie baterii



Wskazówka

Jeśli produkt jest obsługiwany za pomocą zdalnego sterowania, należy kierować go bezpośrednio na jednostkę wewnętrzną.

Zasięg zdalnego sterowania wynosi ok. 7 m. W pomieszczeniach ze świetlówkami lub telefonami bezprzewodowymi zasięg może się zmniejszyć.

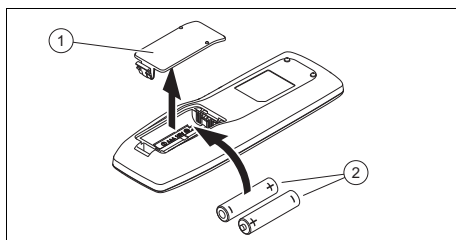

1. Zdjąć pokrywę (1) komory baterii.
2. Włożyć 2 baterie typu AAA (2). Sprawdzić przy tym, czy bieguny są prawidłowo podłączone (patrz komora baterii).
3. Założyć pokrywę komory baterii (1).
 - ▽ Jeżeli ekran się nie włączy, należy sprawdzić, czy baterie są prawidłowo włożone.

4.4 Włączanie/wyłączanie produktu

- ▶ Nacisnąć **ON/OFF**, aby wyłączyć lub włączyć produkt.



4.5 Wybór trybu pracy

- ▶ Nacisnąć **MODE**, aby przełączać tryby pracy oraz wybrać tryb pracy:
 - ◁ Tryb automatyczny: △
 - ◁ Tryb chłodzenia: ☼
 - ◁ Tryb ogrzewania: ☼
 - ◁ Tryb wentylacji: ☼
 - ◁ Tryb usuwania wilgoci: ☼



4.5.1 Tryb automatyczny

W trybie automatycznym produkt wybiera automatycznie tryb chłodzenia lub tryb

ogrzewania w zależności od temperatury pokojowej i wybranej temperatury.



Temperaturę żadaną można ustawić za pomocą  lub . (→ strona 139)

Prędkość obrotową wentylatora można ustawić za pomocą .



Pionowy lub poziomy rozdział powietrza można ustawić za pomocą  lub . (→ strona 139)

4.5.2 Chłodzenie

W trybie chłodzenia jednostka wewnętrzna schładza pomieszczenie do ustawionej temperatury żądanej.

Temperaturę żadaną można ustawić za pomocą  lub . (→ strona 139)

Prędkość obrotową wentylatora można ustawić za pomocą .

Pionowy lub poziomy rozdział powietrza można ustawić za pomocą  lub . (→ strona 139)





Wskazówka



Jeżeli produkt działa przez dłuższy czas w wysokiej wilgotność powietrza w trybie chłodzenia, z kratki wylotowej może kapać woda.

4.5.3 Tryb ogrzewania

W trybie ogrzewania jednostka wewnętrzna nagrzewa pomieszczenie do ustawionej temperatury żądanej.

Temperaturę żadaną można ustawić za pomocą  lub . (→ strona 139)

Prędkość obrotową wentylatora można ustawić za pomocą .



Pionowy lub poziomy rozdział powietrza można ustawić za pomocą  lub . (→ strona 139)

4.5.4 Tryb wentylacji

W trybie wentylacji jednostka wewnętrzna powoduje cyrkulację powietrza w pomieszczeniu.



Temperatura pokojowa nie zmienia się przy tym.

Prędkość obrotową wentylatora można ustawić za pomocą .

Pionowy lub poziomy rozdział powietrza można ustawić za pomocą  lub . (→ strona 139)



4.5.5 Tryb usuwania wilgoci

W trybie usuwania wilgoci jednostka wewnętrzna zmniejsza wilgotność powietrza. Liczba obrotów wentylatora jest standardowo ustalona na niską liczbę obrotów i nie można jej ustawiać.

Pionowy lub poziomy rozdział powietrza można ustawić za pomocą  lub . (→ strona 139)

5 Funkcje obsługowe i informacyjne

5.1 Nastawianie godziny



1. Nacisnąć .
◀  miga na ekranie.
2. Ustawić czas. (→ strona 139)
3. Nacisnąć , aby potwierdzić ustawienie.

5.2 Włączanie/wyłączanie oświetlenia ekranu jednostki wewnętrznej

- ▶ Nacisnąć , aby włączyć lub wyłączyć oświetlenie ekranu jednostki wewnętrznej.

5.3 Zmiana jednostki wskazania temperatury

Warunek: Produkt jest wyłączony.

- ▶ Nacisnąć jednocześnie  i , aby wyświetlić temperaturę w stopniach Celsjusza lub Fahrenheita na ekranie zdalnego sterowania.

5.4 Zmiana wskazania temperatury

1. Nacisnąć **TEMP**, aby wyświetlić żądaną temperaturę na ekranie jednostki wewnętrznej.
2. Nacisnąć ponownie **TEMP**, aby wyświetlić temperaturę pokojową na ekranie jednostki wewnętrznej, na ekranie zdalnego sterowania pojawi się .

5.5 Ustawianie pionowego rozdziału powietrza

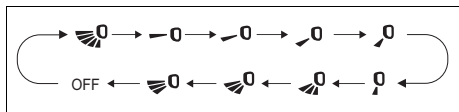



1. Nacisnąć .
◁ Na ekranie zdalnego sterowania pojawia się wskaźnik funkcji pionowego rozdziału powietrza.

2. Alternatywnie :

- ▶ Nacisnąć ponownie , aby przełączać się na różne kierunki pionowego rozdziału powietrza:
 - Oscylujący strumień powietrza w całym kącie.
 - Strumień powietrza w wąskim obszarze (do wyboru różne kąty).
 - Oscylujący strumień powietrza w mniejszym kącie (do wyboru różne kąty).

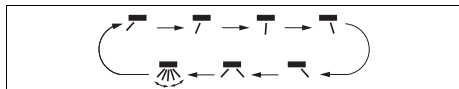
5.6 Ustawianie poziomego rozdziału powietrza



1. Nacisnąć .
◁ Na ekranie zdalnego sterowania pojawia się wskaźnik funkcji poziomego rozdziału powietrza. .

2. Alternatywnie :





- ▶ Nacisnąć ponownie , aby przełączać się na różne kierunki poziomego rozdziału powietrza:
 - oscylujący strumień powietrza w całym kącie
 - Strumień powietrza w wąskim obszarze (do wyboru różne kąty)
 - oscylujący strumień powietrza w mniejszym kącie (do wyboru różne kąty)

5.7 Ustawianie czasów









Wskazówka

Ta funkcja nie jest dostępna we wszystkich trybach pracy.

1. Nacisnąć przycisk Clock, na ekranie obsługi będzie migać godzina.
2. Nacisnąć  lub , aby zmienić czas zawsze o 1 minutę.
3. **Alternatywnie :**
 - ▶ Nacisnąć i przytrzymać  lub , aby szybciej zmienić czas.

5.8 Ustawienie temperatury żądanej

1. Nacisnąć  lub , aby ustawić żądaną temperaturę.
2. Nacisnąć ponownie  lub , aby zmienić żądaną temperaturę zawsze o 1 stopień.
3. **Alternatywnie :**
 - ▶ Nacisnąć i przytrzymać  lub , aby szybciej zmienić żądaną temperaturę.

5.9 Ustawienie liczby obrotów wentylatora



Wskazówka

Ta funkcja nie jest dostępna we wszystkich trybach pracy.

Kliknąć przycisk **FAN**, aby ustawić liczbę obrotów wentylatora, uwzględnić przy tym poniższe sekwencje działania:

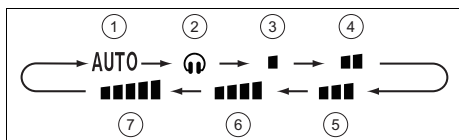

- | | |
|---|--|
| 1 Tryb automatyczny | 5 Średnia liczba obrotów wentylatora |
| 2 Tryb Quiet | 6 Średnia do wysokiej liczba obrotów wentylatora |
| 3 Niska liczba obrotów wentylatora | 7 Wysoka liczba obrotów wentylatora |
| 4 Średnia do niskiej liczba obrotów wentylatora | |

5.10 Blokowanie zdalnego sterowania

- ▶ Nacisnąć jednocześnie przyciski i , aby zablokować lub odblokować zdalne sterowanie.
 - ◀ Na ekranie zablokowanego zdalnego sterowania pojawia się wskazanie blokady .

5.11 Funkcja Sleep

Za pomocą funkcji Sleep można dostosować temperaturę pokojową w czasie snu. Ta funkcja powoduje zwiększenie komfortu i optymalizację zużycia prądu z 4 różnymi ustawieniami. Jeżeli ustawiona jest funkcja Sleep, system automatycznie dostosowuje temperaturę.

5.11.1 Tryb Sleep

W trybie chłodzenia przy aktywnym trybie Sleep po godzinie temperatura zostanie podwyższona o 1°C, a po 2 godzinach pracy o 2°C i utrzymana na tej wartości.

W trybie ogrzewania przy aktywnym trybie Sleep po godzinie temperatura zostanie obniżona o 1°C, a po 2 godzinach pracy o 2°C i utrzymana na tej wartości.

5.11.2 Tryb Sleep

5.11.2.1 Tryb chłodzenia i usuwania wilgoci

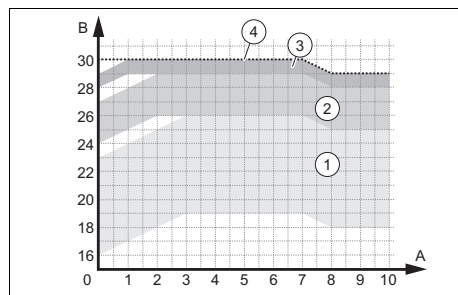

- | | |
|---|---|
| 1 Zakresy robocze – temperatura ustawiona od 16 do 23°C | 3 Zakresy robocze – temperatura ustawiona od 28 do 29°C |
| 2 Zakresy robocze – temperatura ustawiona od 24 do 27°C | 4 Zakresy robocze – temperatura ustawiona na 30°C |



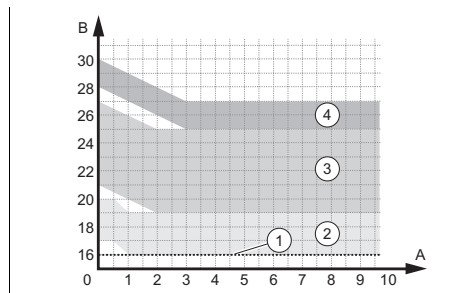



5.11.2.2 Tryb ogrzewania







- | | |
|---|---|
| 1 Zakresy robocze – temperatura ustawiona na 16°C | 3 Zakresy robocze – temperatura ustawiona od 21 do 27°C |
| 2 Zakresy robocze – temperatura ustawiona od 17 do 20°C | 4 Zakresy robocze – temperatura ustawiona od 28 do 30°C |

5.11.3 Tryb Sleep

Tryb Sleep umożliwia programowanie temperatury na każde kolejne osiem godzin.

- ▶ W trybie Sleep  kliknąć dłużej przycisk **TURBO**, aby przejść do ustawienia temperatury.
- ▶ Ustawić żądaną temperaturę przyciskami  i , a następnie kliknąć ponownie przycisk **TURBO**, aby potwierdzić wybraną temperaturę dla pierwszej godziny.
- ▶ Powtórzyć proces dla żądanego wyboru temperatury w kolejnych ośmiu godzinach.
 - ◁ Po wybraniu ekran zdalnego sterowania wraca do swojego oryginalnego stanu i wskazuje włączony tryb Sleep .
 - ◁ Podczas programowania zdalne sterowanie, jeśli przez 10 sekund nie zostanie naciśnięty żaden przycisk, automatycznie wychodzi z ustawienia trybu Sleep  i wraca do oryginalnego ekranu.
 - ◁ Jeśli przyciski **ON/OFF**, **MODE**, **SLEEP** lub inne funkcje zostaną naciśnięte w trakcie procesu ustawiania, nastąpi również wyjście z ustawienia trybu Sleep .

5.11.4 Ustawianie funkcji Sleep

1. Nacisnąć **MODE**.
 - ◁ Na ekranie wyświetlają się różne tryby pracy.
2. Wybrać tryb chłodzenia  lub tryb ogrzewania .
3. Wybrać tryb **SLEEP**.
 - ◁ Na ekranie zdalnego sterowania pojawia się wyświetlenie funkcji trybu Sleep  po jednym naciśnięciu, tryb Sleep  po dwukrotnym naciśnięciu lub tryb Sleep  po trzykrotnym naciśnięciu.

5.12 Aktywowanie/dezaktywowanie trybu TIMER

1. Upewnić się, że godzina produktu jest ustawiona prawidłowo. (→ strona 138)



Wskazówka

Przycisk **T-ON|T-OFF** ma dwie funkcje, które można aktywować przez obrócenie z lewej strony (Timer ON) i z prawej strony (Timer OFF).

2. Nacisnąć **T-ON|T-OFF**.
 - ◁ W zależności od aktualnego stanu pracy produktu (wyłączony/włączony) na ekranie miga ON lub OFF.
3. Ustawić czas. (→ strona 139)
4. Nacisnąć **T-ON|T-OFF**, aby potwierdzić ustawiony początkowy lub końcowy punkt czasowy.
 - ◁ Na ekranie stale wyświetla się ON lub OFF.
 - ◁ Wyłączony produkt włączy się w ustawionym początkowym punkcie czasowym lub włączony produkt wyłączy się w ustawionym krańcowym punkcie czasowym.
5. Nacisnąć **T-ON|T-OFF**, aby dezaktywować aktywny tryb TIMER.

5.13 Aktywowanie trybu TURBO



Wskazówka

Tryb TURBO jest dostępny w trybie chłodzenia i w trybie ogrzewania.

- ▶ Nacisnąć **TURBO**, aby aktywować/dezaktywować tryb TURBO.
 - ◁ W trybie TURBO produkt działa z maksymalną prędkością wentylatora.

5.14 Aktywowanie/dezaktywowanie trybu I FEEL



Wskazówka

Tryb I FEEL wykorzystuje czujnik temperatury zdalnego sterowania, aby lepiej sterować temperaturą pokojową zdalnego sterowania i strumieniem powietrza.

1. Nacisnąć [FEEL], aby aktywować/dezaktywować tryb I FEEL.
 - ◁ Przy aktywnym trybie I FEEL na ekranie wyświetla się

Warunek: Tryb I FEEL jest aktywny

- ▶ Upewnić się, że zdalne sterowanie:
 - znajduje się w pobliżu.
 - znajduje się w zasięgu jednostki wewnętrznej.
 - nie znajduje się w pobliżu źródła ciepła lub zimna.

5.15 Aktywacja/dezaktywacja funkcji oszczędnościowej



Wskazówka

Funkcja oszczędnościowa reguluje temperaturę pokojową w trybie ogrzewania/chłodzenia automatycznie na 8°C lub 27°C.

Tryb chłodzenia

1. Wybrać tryb chłodzenia .
2. Przytrzymać jednocześnie wciśnięty [TEMP] i [CLOCK], aby aktywować/dezaktywować funkcję oszczędnościową.
 - ◁ Ekran zdalnego sterowania wskazuje "SE", a jednostka ustawia automatycznie temperaturę, aby uzyskać najlepszą moc i oszczędność energii.



Wskazówka

W funkcji oszczędnościowej trybu chłodzenia prędkość wentylatora jest standardowo ustawiona na tryb automatyczny i nie można jej dostosować.



Wskazówka

Funkcja oszczędnościowa trybu chłodzenia nie pasuje do funkcji Sleep.

Tryb ogrzewania

3. Wybrać tryb ogrzewania .
4. Przytrzymać jednocześnie wciśnięty [TEMP] i [CLOCK], aby aktywować/dezaktywować funkcję oszczędnościową.
 - ◁ Na ekranie zdalnego sterowania pojawia się "8" i , a ekran jednostki wewnętrznej wskazuje "8".
 - ◁ Urządzenie utrzymuje temperaturę pokojową automatycznie na 8°C.



Wskazówka

W funkcji oszczędnościowej trybu ogrzewania prędkość wentylatora jest standardowo ustawiona na tryb automatyczny i nie można jej dostosować.



Wskazówka

Funkcja oszczędnościowa trybu ogrzewania nie pasuje do funkcji Sleep.





Wskazówka

Jeśli jednostka wskazania temperatury podawana jest w stopniach Fahrenheita, na ekranach zdalnego sterowania i jednostki wewnętrznej pojawia się "46" zamiast "8".

5.16 Funkcja ograniczenia mocy

Funkcja ograniczenia mocy redukuje częstotliwość sprężarki i ogranicza w ten sposób zużycie urządzenia oraz obniża poziom ciśnienia i natężenie dźwięku.

- ▶ Nacisnąć jednocześnie przyciski **MODE** i **SLEEP**, aby aktywować funkcję.
 - ◁ Na ekranie zdalnego sterowania pojawia się symbol  i częstotliwość sprężarki zostaje zredukowana do 75%.
- ▶ Nacisnąć ponownie jednocześnie przyciski **MODE** i **SLEEP**, aby zwiększyć funkcję.
 - ◁ Na ekranie zdalnego sterowania pojawia się symbol .
- ▶ Nacisnąć ponownie jednocześnie przyciski **MODE** i **SLEEP**, aby dezaktywować funkcję, częstotliwość sprężarki zostanie zredukowana do 50%.



Wskazówka

Jeśli urządzenie zostało wyłączone, funkcja ograniczenia mocy zostanie anulowana. Aby ponownie aktywować funkcję, należy nacisnąć jednocześnie przyciski **MODE** i **SLEEP** w trakcie działania urządzenia. Jeśli aktualna moc jest niższa niż moc maksymalna trybu , nie można ograniczyć mocy przy włączonym trybie. Podczas instalowania z jednostką zewnętrzną i dwiema lub więcej jednostkami wewnętrznymi jednostka zewnętrzna przechodzi w tryb ograniczenia mocy, jeśli w jednej jednostce wewnętrznej włączona jest funkcja ograniczenia mocy, a jeśli w dwóch jednostkach wewnętrznych włączony jest tryb ograniczenia mocy, jednostka zewnętrzna ogranicza się zawsze do niższej mocy obydwu jednostek wewnętrznych.

5.17 Funkcja samoczyszczenia jednostki wewnętrznej

Funkcja samoczyszczenia zapobiega gromadzeniu się brudu i pleśni poprzez usuwanie wilgoci z jednostki wewnętrznej.

Jeśli funkcja samoczyszczenia jest aktywna, jednostka zaczyna pracować w trybie chłodzenia z niską liczbą obrotów wentylatora. W tym procesie kondensat wmywa pył baterii. Urządzenie przełącza się na tryb ogrzewania, przy czym wentylator działa na niskim stopniu, aby suszyć baterię i wewnątrz jednostki. Na koniec jednostka przełącza się na tryb wentylacji, aby całkowicie zakończyć suszenie.

5.18 Aktywowanie funkcji samoczyszczenia jednostki wewnętrznej

1. Przy wyłączonym urządzeniu nacisnąć na 5 sekund jednocześnie przyciski **MODE** i **FAN**, aby uruchomić funkcję samoczyszczenia.
 - ◁ Na ekranie jednostki wewnętrznej wyświetlają się litery CL.
2. Nacisnąć przyciski **MODE** i **FAN** ponownie, aby zatrzymać tę funkcję.
 - ◁ Jeśli funkcja samoczyszczenia zostanie zatrzymana przed upływem procesu, urządzenie będzie działać przez jakiś czas nadal przy włączonym wentylatorze i niewielkiej liczbie obrotów, aby wysuszyć jednostkę.



Wskazówka

Pełny proces samoczyszczenia trwa ok. 30 minut.

5.19 Eksploatacja z kilkoma jednostkami wewnętrznymi

Jeżeli klimatyzacja składa się z kilku jednostek wewnętrznych, ustawienie temperatury dla poszczególnych pomieszczeń odbywa się niezależnie od siebie.

Należy zwrócić uwagę, aby wszystkie jednostki wewnętrzne były ustawione na tryb chłodzenia lub ogrzewania, co umożliwi prawidłowe działanie instalacji.

6 Łączność Wi-Fi

6.1 Funkcja WiFi

Zakres stosowalności: VAIB1-020WNI LUB VAIB1-025WNI LUB VAIB1-035WNI LUB VAIB1-050WNI LUB VAIB1-065WNI

Funkcja WiFi umożliwia użytkownikowi połączenie klimatyzatora ze swoim telefonem komórkowym lub tabletem, aby sterować zdalnie z aplikacji działaniem lub programowaniem.

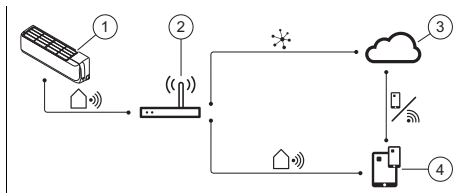

- | | |
|-------------------------------------|--|
| 1 Inteligentna jednostka wewnętrzna | 3 Chmura |
| 2 Router bezprzewodowy | 4 Aplikacja do sterowania urządzeniami mobilnymi |

6.2 Aktywowanie/dezaktywowanie funkcji WiFi

- Nacisnąć **WiFi**, aby aktywować funkcję WiFi.
◁ **WiFi** wyświetla się na ekranie.
- Nacisnąć i przytrzymać **WiFi** przez 5 sekund, aby dezaktywować funkcję WiFi.

6.3 Pobieranie i instalowanie aplikacji

- Zeskanuj kod QR, który pojawia się w załączniku Country specifics dla danego kraju.
- Postępuj według instrukcji na stronie internetowej, aby pobrać aplikację z App Store™ lub Google Play™.

7 Pielęgnacja i konserwacja

7.1 Pielęgnacja produktu

- ▶ Obudowę czyścić wyłącznie za pomocą wilgotnej szmatki oraz niewielkiej ilości mydła niezawierającego rozpuszczalników.
- ▶ Nie stosować środków w aerozolu, środków rysujących powierzchnię, płynów do mycia naczyń ani środków czyszczących zawierających rozpuszczalniki lub chlor.

7.2 Czyszczenie jednostki wewnętrznej

- Wytrzeć obudowę jednostki wewnętrznej miękką, suchą ściereczką.
- Wyczyścić obudowę w przypadku uporczywych zabrudzeń wodą i neutralnym środkiem czyszczącym.
 - Nie dopuszczać, aby do wnętrza jednostki wewnętrznej dostały się środki czyszczące.

7.3 Czyszczenie jednostki zewnętrznej

- Wytrzeć obudowę jednostki zewnętrznej suchą ściereczką.
- Ewentualnie usunąć brud z powierzchni wlotu powietrza.
- Jeżeli jednostka zewnętrzna znajduje się w zapyłonym otoczeniu, należy regularnie czyścić płytki wymiennika ciepła miękką szczotką.

7.4 Czyszczenie modułu zdalnego sterowania

- ▶ Do czyszczenia zdalnego sterowania używać tylko suchej ściereki.

7.5 Konserwacja

Warunkiem trwałego bezpieczeństwa działania, niezawodności i długiej żywotności produktu są jego coroczne kontrole / konserwacje, wykonane przez atestowanego instalatora.

8 Wyłączenie z eksploatacji

8.1 Okresowe wyłączenie produktu

- ▶ Nacisnąć włącznik / wyłącznik.
 - ◁ Ekran gaśnie.

8.2 Ostateczne wyłączenie produktu z eksploatacji

- ▶ Należy zwrócić się do instalatora, aby definitywnie wyłączył produkt z eksploatacji. Należy zwrócić się do autoryzowanego instalatora.

8.2.1 Utylizacja czynnika chłodniczego

Produkt zawiera czynnik chłodniczy R32, który nie może przedostać się do atmosfery.

- ▶ Czynnik chłodniczy może utylizować tylko wykwalifikowany instalator.

9 Recykling i usuwanie odpadów

Usuwanie opakowania

- ▶ Utylizację opakowania zlecić instalatorowi, który zainstalował produkt.

Usuwanie produktu



■ Jeśli produkt jest oznaczony tym znakiem:

- ▶ W tym przypadku nie wolno utylizować produktu z odpadami domowymi.
- ▶ Produkt należy natomiast przekazać do punktu zbiórki starych urządzeń elektrycznych i elektronicznych.

Utylizacja baterii/akumulatorów



■ Jeżeli produkt zawiera baterie/akumulatory, które są oznaczone tym znakiem:

- ▶ W takiej sytuacji należy utylizować baterie/akumulatory w punkcie zbiórki baterii/akumulatorów.
 - ◁ **Warunek:** baterie/akumulatory można wyjąć z produktu bez zniszczenia. W innej sytuacji baterie/akumulatory należy utylizować razem z produktem.
- ▶ Zgodnie z wymogami ustawowymi zwrot zużytych baterii jest obowiązkowy, ponieważ baterie/akumulatory mogą zawierać substancje szkodliwe dla zdrowia i środowiska.

Usuwanie danych osobowych

Dane osobowe mogą zostać wykorzystane niezgodnie z prawem przez nieuprawniony podmiot trzeci.

Jeśli produkt zawiera dane osobowe:

- ▶ przed zutylizowaniem produktu upewnić się, że na produkcie ani w produkcie (np. dane logowania online itp.) nie ma danych osobowych.

10 Gwarancja i serwis

10.1 Gwarancja

Informacje o gwarancji producenta są podane w Country specifics.

10.2 Serwis techniczny

Dane kontaktowe serwisu są podane w rozdziale Country specifics lub na naszej stronie internetowej.

Załącznik

A Usuwanie usterek

Problem	Możliwe przyczyny	Usuwanie
Ekran zdalnego sterowania nie włącza się	Sprawdzić, czy baterie są prawidłowo włożone.	Sprawdzić, czy bieguny są prawidłowo podłączone.
	Baterie są rozładowane	Wymienić baterie. Wymienić jednocześnie obydwie baterie.
System nie uruchamia się od razu	System nie uruchamia się ponownie po wyłączeniu.	W celu ochrony instalacja pozostaje wyłączona przez co najmniej 3 minuty po każdym zatrzymaniu. Po tym czasie należy ją ponownie włączyć.
	Obwód ochronny załącza się, aby zabezpieczyć produkt, jeżeli wtyk zostanie wyciągnięty z gniazda wtykowego i od razu ponownie włożony.	
System nie działa w ogóle (wentylator nie włącza się)	Kabel przyłącza sieci nie jest podłączony	Włożyć wtyk w gniazdo wtykowe i włączyć jednostkę wewnętrzną.
	Awaria prądu	Przywrócić doprowadzenie prądu instalacji.
	Bezpiecznik jest uszkodzony	Powiadomić instalatora.
Niedostateczne chłodzenie lub ogrzewanie	Drzwi i/lub okna otwarte	Zamknąć drzwi i/lub okna.
	Źródło ciepła znajduje się w pomieszczeniu (kilka osób w pomieszczeniu)	W miarę możliwości usunąć źródło ciepła.
	Termostat w trybie chłodzenia jest ustawiony na zbyt wysoką temperaturę	Ustawić optymalną temperaturę.
	Termostat w trybie ogrzewania jest ustawiony na zbyt niską temperaturę	Ustawić optymalną temperaturę.
	Filtr powietrza jest zanieczyszczony lub zatkany	Wyczyścić filtry powietrza.
	Przeszkoda przed wlotem lub wylotem powietrza	Usunąć przeszkodę, aby zapewnić dostateczną cyrkulację powietrza.
	Temperatura pokojowa nie osiągnęła ustalonego poziomu	Odczekać chwilę.
	Bezpośrednie promieniowanie słoneczne przez okno podczas pracy produktu w trybie chłodzenia	Chronić jednostkę wewnętrzną przed promieniowaniem słonecznym (np. założyć firankę, zamknąć rolety...).
Hałas	Podczas eksploatacji lub przy wyłączonej jednostce może być słyszalne szumienie. W pierwszych 2 - 3 minutach hałas jest najgłośniejszy.	Przyczyną tego szumu jest przepływ czynnika chłodniczego w jednostce. Hałas nie wskazuje na zakłócenie działania.
	Podczas eksploatacji systemu słychać zgrzytanie	Przyczyną tego hałasu są zmiany temperatury i związane z tym rozszerzanie zbiornika. Hałas nie wskazuje na zakłócenie działania.

Problem	Możliwe przyczyny	Usuwanie
Hałas	Głośny hałas powietrza podczas eksploatacji systemu może być spowodowany zanieczyszczeniem filtrów powietrza	Dokładnie wyczyścić filtry powietrza.
Powstawanie zapachów	System umożliwia cyrkulację zapachów w powietrzu w pomieszczeniu (zapach papierosów lub mebli)	Brak działań korygujących
Powstawanie mgły lub pary	W trybie grzewczym lub w niskich temperaturach jednostka zewnętrzna może wytwarzać parę w trakcie rozmrażania.	Brak działań korygujących
Na ekranie jednostki wewnętrznej pojawia się E07 .	Poszczególne jednostki wewnętrzne klimatyzacji nie są skonfigurowane w tym samym trybie pracy.	Ustawić jednostki wewnętrzne na tryb chłodzenia lub tryb ogrzewania.

Manual de instruções

Conteúdo

1	Segurança	151	5.5	Regular a distribuição vertical do ar.....	160
1.1	Utilização adequada	151	5.6	Regular a distribuição horizontal do ar	160
1.2	Advertências gerais de segurança	151	5.7	Definir os tempos.....	160
2	Notas relativas à documentação	155	5.8	Regulação da temperatura desejada	161
2.1	Atenção aos documentos a serem respeitados	155	5.9	Ajuste das rotações do ventilador	161
2.2	Guardar os documentos	155	5.10	Bloquear o comando à distância.....	161
2.3	Validade do manual	155	5.11	Função Sleep.....	161
3	Descrição do produto	155	5.12	Ativar/desativar o modo TIMER.....	162
3.1	Montagem unidade interior suspensa na parede	155	5.13	Ativar o modo TURBO	163
3.2	Montagem cassete unidade interior.....	155	5.14	Ativar/desativar o modo I FEEL.....	163
3.3	Funções principais.....	156	5.15	Ativar/desativar a função económica	163
3.4	Faixas de temperatura permitidas para o serviço.....	156	5.16	Função de limitação de potência	164
3.5	Descrição da chapa de características da unidade interior.....	156	5.17	Função de autolimpeza da unidade interior	164
3.6	Símbolo CE.....	157	5.18	Ativação da função de autolimpeza da unidade interior.....	165
4	Serviço	157	5.19	Funcionamento com várias unidades interiores	165
4.1	Visor.....	157	6	ConectividadeWi-Fi	165
4.2	Elemento de comando.....	158	6.1	Função WiFi.....	165
4.3	Inserir as pilhas.....	158	6.2	Ativar/desativar a função WiFi.....	165
4.4	Ligar/desligar o produto	158	6.3	Descarregamento e instalação da aplicação.....	165
4.5	Selecionar o modo de funcionamento	158	7	Conservação e manutenção	165
5	Funções de operação e de apresentação	159	7.1	Conservar o produto	165
5.1	Definir a hora	159	7.2	Limpar a unidade interior.....	166
5.2	Ligar/desligar a iluminação do mostrador da unidade interior.....	159	7.3	Limpar a unidade exterior	166
5.3	Alterar a unidade da indicação da temperatura	160	7.4	Limpar o aparelho de comando à distância.....	166
5.4	Alterar a indicação da temperatura	160	7.5	Manutenção	166

8	Colocação fora de serviço	166
8.1	Colocar o aparelho temporariamente fora de funcionamento	166
8.2	Colocar o produto definitivamente fora de funcionamento	166
9	Reciclagem e eliminação	166
10	Garantia e serviço de apoio ao cliente	167
10.1	Garantia	167
10.2	Serviço de apoio ao cliente.....	167
Anexo	168
A	Eliminação de falhas	168

1 Segurança

1.1 Utilização adequada

Uma utilização incorreta ou indevida pode resultar em perigos para a vida e a integridade física do utilizador ou de terceiros e danos no produto e noutros bens materiais.

O produto foi concebido para a climatização de habitações e escritórios.

A utilização adequada abrange o seguinte:

- a observância das instruções de uso do produto e de todos os outros componentes da instalação, fornecidas juntamente
- o cumprimento de todas as condições de inspeção e manutenção contidas nos manuais.

Este produto pode ser utilizado por crianças a partir dos 8 anos de idade, assim como por pessoas com capacidades físicas, sensoriais ou mentais reduzidas ou que não possuam muita experiência ou conhecimento, desde que sejam vigiadas ou tenham sido instruídas sobre o manuseio seguro do produto e compreendam os possíveis perigos resultantes da utilização do mesmo. As crianças não podem brincar com o produto. A limpeza e a manutenção desti-

nada ao utilizador não podem ser efetuadas por crianças sem supervisão.

Uma outra utilização que não a descrita no presente manual ou uma utilização que vá para além do que é aqui descrito é considerada incorreta. Do mesmo modo, qualquer utilização com fins diretamente comerciais e industriais é considerada incorreta. Qualquer utilização para a conservação de alimentos, plantas ou produtos alimentares facilmente perecíveis é igualmente considerada como incorreta.

Atenção!

Está proibida qualquer utilização indevida.

1.2 Advertências gerais de segurança

1.2.1 Perigo de vida devido a alterações no aparelho ou na área circundante do aparelho

- ▶ Nunca remova, neutralize ou bloqueie os dispositivos de segurança.
- ▶ Nunca manipule os dispositivos de segurança.
- ▶ Nunca destrua nem remova os selos dos componentes.
- ▶ Não proceda a alterações:
 - no produto

- nos tubos de alimentação de água e de corrente
- na válvula de segurança
- nos tubos de descarga
- nas entradas e saídas de ar
- nos tubos para a alimentação e exaustão do ar
- em circunstâncias que possam ter influência na segurança de funcionamento do aparelho

1.2.2 Perigo devido a operação incorreta

Devido à operação incorreta pode colocar-se em risco a si próprio e a terceiros, assim como provocar danos materiais.

- ▶ Leia cuidadosamente o presente manual e todos os documentos a serem respeitados, em particular o capítulo "Segurança" e as indicações de aviso.
- ▶ Realize apenas as atividades para as quais as presentes instruções de uso dão orientação.

1.2.3 Perigo de ferimentos e risco de danos materiais devido a uma manutenção e uma reparação incorretas ou não autorizadas

- ▶ Nunca tente executar trabalhos de manutenção ou repa-

rações no aparelho por iniciativa própria.

- ▶ Solicite a eliminação imediata de falhas e danos por um técnico certificado.
- ▶ Mantenha os intervalos de manutenção indicados.

1.2.4 Perigo de vida devido a choque elétrico

- ▶ Não manuseie o produto com as mãos húmidas ou molhadas.

1.2.5 Perigo de ferimentos de vida ao agente refrigerante

A saída de agente refrigerante pode causar lesões oculares graves e insuficiência de oxigénio no local de instalação.

- ▶ Não danifique quaisquer componentes do aparelho que contenham agente refrigerante.
- ▶ Tenha atenção para não danificar os tubos do aparelho de climatização com objetos afiados ou pontiagudos, nem esmagar ou torcer os tubos.
- ▶ Se houver saída de agente refrigerante, contacte um técnico especializado qualificado para que elimine a fuga.
- ▶ Se o agente refrigerante entrar em contacto com os olhos, procure imediatamente um médico.

- ▶ Utilize luvas de proteção ao manusear o agente refrigerante.

1.2.6 Perigo de ferimentos devido ao ventilador

A velocidade elevada do ventilador pode causar ferimentos.

- ▶ Nunca insira os dedos ou outros objetos nas entradas e saídas de ar ou entre as lamelas, enquanto o produto estiver a funcionar.

1.2.7 Perigo de vida devido a fogo

No produto é utilizado um agente refrigerante de inflamabilidade reduzida (grupo de segurança A2).

- ▶ Não utilize chamas abertas nas proximidades do produto.
- ▶ Não utilize substâncias inflamáveis nas proximidades do produto, especialmente sprays ou outros gases inflamáveis.

1.2.8 Perigo para a saúde devido a fluxo de ar direto

- ▶ Não direcione o fluxo de ar diretamente para pessoas, especialmente crianças e pessoas vulneráveis ou idosas.

1.2.9 Risco de dano ambiental causado por agente refrigerante

O produto contém um agente refrigerante que não pode entrar na atmosfera.

- ▶ Certifique-se de que a manutenção do produto é realizada por um técnico especializado qualificado para trabalhar com agente refrigerante, e que o mesmo recicla ou elimina o produto após a colocação fora de serviço.

1.2.10 Risco de falhas ou anomalias

- ▶ Não coloque quaisquer objetos sobre ou perto da unidade exterior.

1.2.11 Pilhas

- ▶ Observe o tipo de pilhas, conforme descrito no presente manual, ver capítulo "Chapa de características".
- ▶ Retire as pilhas e insira as pilhas conforme descrito no presente manual, ver capítulo "Trocar as pilhas".
- ▶ Não recarregue pilhas não recarregáveis.
- ▶ Retire as pilhas recarregáveis do produto antes de as carregar.
- ▶ Não combine pilhas de tipos diferentes.



- ▶ Não combine pilhas novas com utilizadas.
- ▶ Coloque as baterias com a polaridade correta.
- ▶ Retire as pilhas usadas do produto e elimine-as corretamente.
- ▶ Retire as pilhas antes de guardar o produto por um período de tempo prolongado ou de o desmantelar para sucata.
- ▶ Não ligue os contactos de ligação no compartimento das baterias do produto em curto-circuito.



2 Notas relativas à documentação

2.1 Atenção aos documentos a serem respeitados

- ▶ Tenha particular atenção a todos os manuais de instruções que são fornecidos juntamente com os componentes da instalação.

2.2 Guardar os documentos

- ▶ Conserve este manual bem como todos os documentos a serem respeitados para utilização posterior.

2.3 Validade do manual

Este manual é válido exclusivamente para os seguintes produtos:

Aparelho - Número de artigo

Unidade interior VAIB1-020WNI	8000010702
Unidade interior VAIB1-025WNI	8000010695
Unidade interior VAIB1-035WNI	8000010690
Unidade interior VAIB1-050WNI	8000010703
Unidade interior VAIB1-065WNI	8000010708
Unidade interior VAM1-035KNI	8000010730
Unidade interior VAM1-050KNI	8000010732

3 Descrição do produto

3.1 Montagem unidade interior suspensa na parede

Validade: VAIB1-020WNI OU VAIB1-025WNI OU VAIB1-035WNI OU VAIB1-050WNI OU VAIB1-065WNI

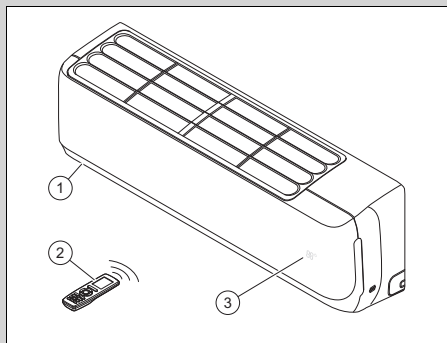

- | | | | |
|---|--------------------------|---|---|
| 1 | Unidade interior | 3 | Temperatura/
indicação de
serviço |
| 2 | Comando à dis-
tância | | |

3.2 Montagem cassete unidade interior

Validade: VAM1-035KNI OU VAM1-050KNI

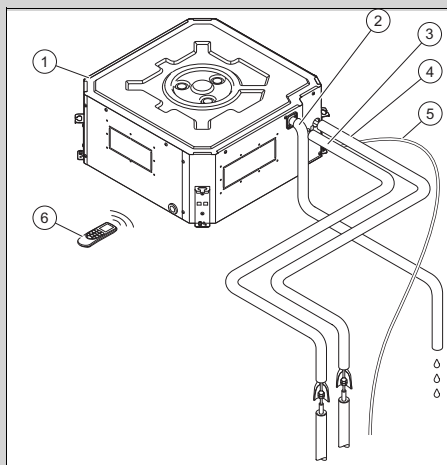

- | | | | |
|---|-----------------------------|---|---|
| 1 | Unidade interior
Cassete | 2 | Tubo de drena-
gem para con-
densados |
| | | 3 | Tubo de líquido |

4	Tubo do gás	6	Comando à distância
5	Cabo de ligação unidade exterior		

3.3 Funções principais

O comando à distância comanda as funções de aquecimento, arrefecimento, ventilação e desumidificação do produto.

O comando à distância possui uma função de ativação temporal para a ligação e desligamento temporizados da unidade interior.

3.3.1 Aquecimento

O sensor da temperatura ambiente mede a temperatura ambiente. Se a temperatura ambiente for inferior à temperatura desejada, o regulador ativa o aquecimento.

No modo de aquecimento a unidade interior aumenta a temperatura da divisão em que está instalada.

3.3.2 Arrefecimento

O sensor da temperatura ambiente mede a temperatura ambiente. Se a temperatura ambiente for superior à temperatura desejada, o regulador ativa o arrefecimento.

No modo de arrefecimento a unidade interior baixa a temperatura da divisão em que está instalada.

3.3.3 Ventilação

No modo de ventilação o ar é colocado em circulação no local.

No modo de ventilação não é possível regular a temperatura.

3.3.4 Desumidificação

No modo de desumidificação a unidade interior reduz a humidade do ar da divisão em que está instalada.

No modo de desumidificação não é possível regular as rotações do ventilador. O ventilador funciona com rotação mínima.

3.4 Faixas de temperatura permitidas para o serviço

A potência de arrefecimento/potência de aquecimento da unidade interior varia consoante a temperatura ambiente da unidade exterior.

	Arrefecimento	Aquecimento
Unidade interior	16 ... 30 °C	16 ... 30 °C

3.5 Descrição da chapa de características da unidade interior

Na chapa de características existem as seguintes indicações:

Abreviatura/símbolo	Descrição
	Ler o manual!
VAIB1-0XXWNI VAM1-0XXKNI	Nomenclatura do produto
Air Conditioning - Indoor unit	Descrição do produto
COOLING - Rated capacity kW	Capacidade nominal no modo de arrefecimento
HEATING - Rated capacity kW	Capacidade nominal no modo de aquecimento
Max operating current A	Consumo máximo
IP	Classe de proteção (pó, salpicos de água)
220-240 V ~ / 50 Hz / monofásico	Ligação elétrica - Tensão - Frequência - Fase
Operating pressure Hi P MPa	Sobrepresão operacional admissível do lado da alta pressão
Operating pressure Lo P MPa	Sobrepresão operacional admissível do lado da baixa pressão
NET WEIGHT kg	Peso líquido

Abreviatura/símbolo	Descrição
	O produto contém um fluido facilmente inflamável (grupo de segurança A2).

3.6 Símbolo CE



O símbolo CE indica que, de acordo com a declaração de conformidade, os produtos cumprem o disposto pelas diretivas em vigor.

Com a presente, o fabricante declara que o tipo de equipamento de rádio descrito no presente manual está em conformidade com a diretiva 2014/53/UE.

O texto completo da declaração de conformidade UE está disponível no seguinte endereço de Internet:



<https://www.vaillant-group.com/doc/doc-radio-equipment-directive>

4 Serviço

O produto é comandado através do comando à distância.

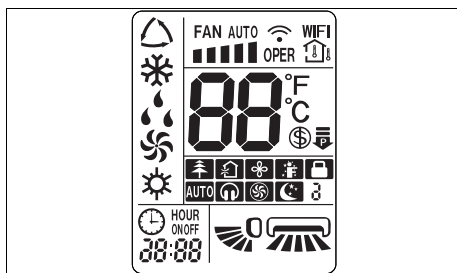
4.1 Visor



Símbolo	Descrição
	Funcionamento automático
	Modo de arrefecimento
	Modo de desumidificação

Símbolo	Descrição
	Modo de ventilação
	Modo aquecimento
	Função e velocidade do ventilador
	Transferência de dados
	Função WLAN ativada
	A temperatura ambiente é exibida
	Indicação da temperatura
	Função económica ativada
	Função de limitação de potência
	Modo de ionização ativado (função não disponível)
	Modo de ar fresco (função não disponível)
	Função X-Fan
	Modo I FEEL ativado
	Bloqueio comando à distância
	Modo silencioso ativado (função não disponível)
	Modo TURBO ativado
	Modo SLEEP ativado
	Modo TIMER ativado (hora de início/hora final)
	Relógio
	Indicação de serviço da distribuição vertical do ar
	Indicação de serviço da distribuição horizontal do ar

4.2 Elemento de comando

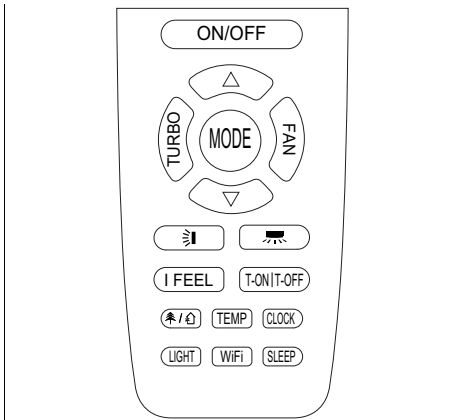

Tecla	Descrição
ON/OFF	Ligar/desligar o produto
TURBO	Ativar/desativar o modo TURBO
MODE	Seleção do modo de funcionamento
FAN	Selecionar as rotações do ventilador
▲	Aumentar o valor de regulação
▼	Reduzir o valor de regulação
↕	Selecionar a distribuição vertical do ar
↔	Selecionar a distribuição horizontal do ar
I FEEL	Ativar/desativar o modo I FEEL
T-ON T-OFF	Ativar/desativar o modo TIMER
☀/☁	Ativar/desativar o modo de ionização/modo de ar fresco (função não disponível)
TEMP	Visualizar a temperatura desejada/ambiente
CLOCK	Definir a hora
LIGHT	Ativar/desativar a iluminação do mostrador na unidade interior
WiFi	Ativar/desativar a função WLAN
SLEEP	Ativar/desativar o modo SLEEP

4.3 Inserir as pilhas



Indicação

Se operar o produto com o comando à distância, aponte-o diretamente para a unidade interior.

O alcance do comando à distância é de aprox. 7 m. O alcance pode ficar mais reduzido nas divisões em que existam lâmpadas fluorescentes ou telefones sem fio.

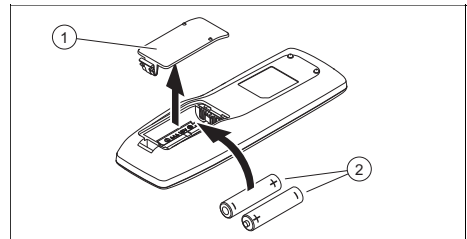

1. Retire a tampa (1) do compartimento da bateria.
2. Coloque 2 pilhas do tipo AAA (2). Tenha atenção à polaridade correta (ver o compartimento das pilhas).
3. Coloque novamente a tampa do compartimento das pilhas (1).
 - ▽ Se o mostrador não se ligar, verifique se as pilhas estão corretamente inseridas.

4.4 Ligar/desligar o produto

- ▶ Prima **ON/OFF**, para ligar ou desligar o produto.

4.5 Selecionar o modo de funcionamento



- ▶ Prima **MODE**, para comutar entre os modos de funcionamento e selecionar um modo de funcionamento:
 - ◀ Modo automático: ◁
 - ◀ Modo de arrefecimento: ❄
 - ◀ Modo de aquecimento: ☀
 - ◀ Modo de ventilação: 🌀
 - ◀ Modo de desumidificação: 💧

4.5.1 Funcionamento automático

No modo automático o produto seleciona automaticamente o modo de arrefecimento ou o modo de aquecimento em função da temperatura ambiente e da temperatura selecionada.



A temperatura desejada pode ser definida através de  ou . (→ Página 161)

As rotações do ventilador podem ser definidas através de .



A distribuição vertical ou horizontal pode ser definida através de  ou .
(→ Página 160)

4.5.2 Arrefecimento

No modo de arrefecimento a unidade interior arrefece o local para a temperatura desejada definida.

A temperatura desejada pode ser definida através de  ou . (→ Página 161)

As rotações do ventilador podem ser definidas através de .

A distribuição vertical ou horizontal pode ser definida através de  ou .
(→ Página 160)



Indicação



Se o produto funcionar durante um longo período de tempo no modo de arrefecimento com uma elevada humidade do ar, pode pingar água da grelha de saída.

4.5.3 Modo de aquecimento

No modo de aquecimento a unidade interior aquece o local para a temperatura desejada definida.

A temperatura desejada pode ser definida através de  ou . (→ Página 161)

As rotações do ventilador podem ser definidas através de .



A distribuição vertical ou horizontal pode ser definida através de  ou .
(→ Página 160)

4.5.4 Modo de ventilação

No modo de ventilação a unidade interior coloca o ar ambiente em circulação.

A temperatura ambiente não é alterada no processo.



As rotações do ventilador podem ser definidas através de .

A distribuição vertical ou horizontal pode ser definida através de  ou .
(→ Página 160)

4.5.5 Modo de desumidificação



No modo de desumidificação a unidade interior reduz a humidade do ar.

A rotação do ventilador é definida por norma para a rotação baixa e não pode ser ajustada.

A distribuição vertical ou horizontal pode ser definida através de  ou .
(→ Página 160)

5 Funções de operação e de apresentação

5.1 Definir a hora

1. Prima .
◀  pisca no mostrador.
2. Defina o tempo. (→ Página 160)
3. Prima , para confirmar a definição.

5.2 Ligar/desligar a iluminação do mostrador da unidade interior

- ▶ Prima , para ligar/desligar a iluminação do mostrador da unidade interior.

5.3 Alterar a unidade da indicação da temperatura

Condição: O produto está desligado.



- ▶ Prima simultaneamente  e **MODE**, para que a temperatura seja indicada em Celsius ou em Fahrenheit no mostrador do comando à distância.

5.4 Alterar a indicação da temperatura

1. Prima **TEMP** para visualizar a temperatura desejada no mostrador da unidade interior.
2. Prima novamente **TEMP** para visualizar a temperatura ambiente no mostrador da unidade interior e  é apresentado no mostrador do comando à distância.

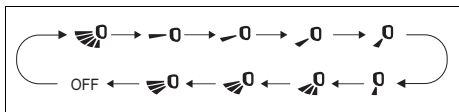

5.5 Regular a distribuição vertical do ar

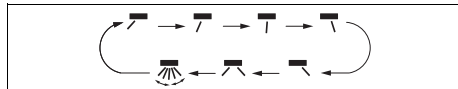

1. Prima .
 - ◁ No mostrador do comando à distância surge a indicação de funcionamento da distribuição vertical do ar.
2. **Alternativa :**
 - ▶ Prima novamente , para comutar entre as diferentes direções da distribuição vertical do ar:
 - Fluxo de ar oscilante em todo o ângulo.
 - Fluxo de ar numa área estreita (podem ser selecionados vários ângulos).
 - Fluxo de ar oscilante num ângulo mais pequeno (podem ser selecionados vários ângulos).

5.6 Regular a distribuição horizontal do ar







1. Prima .
 - ◁ No mostrador do comando à distância surge a indicação de funcionamento para a distribuição horizontal do ar.
2. **Alternativa :**
 - ▶ Prima novamente , para comutar entre as diferentes direções da distribuição horizontal do ar:
 - Fluxo de ar oscilante em todo o ângulo
 - Fluxo de ar numa área estreita (podem ser selecionados vários ângulos)
 - Fluxo de ar oscilante num ângulo pequeno (podem ser selecionados vários ângulos)

5.7 Definir os tempos









Indicação

Esta função não está disponível em todos os modos de funcionamento.

1. Prima a tecla Clock e a hora pisca no mostrador do comando.
2. Prima  ou , para alterar os tempos em respetivamente 1 minuto.
3. **Alternativa :**
 - ▶ Prima e mantenha premido  ou , para alterar mais rapidamente os tempos.

5.8 Regulação da temperatura desejada

1. Prima  ou , para definir a temperatura desejada.
2. Prima novamente  ou , para alterar a temperatura desejada respetivamente em 1 grau.
3. **Alternativa :**
 - ▶ Prima e mantenha premido  ou , para alterar mais rapidamente a temperatura desejada.

5.9 Ajuste das rotações do ventilador



Indicação

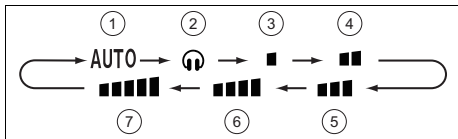

Esta função não está disponível em todos os modos de funcionamento.

Clique na tecla  para ajustar a rotação do ventilador, siga a seguinte sequência de funções:



- | | |
|--|--------------------------------------|
| 1 Funcionamento automático | 5 Rotação média do ventilador |
| 2 Modo Quiet | 6 Rotação do ventilador média a alta |
| 3 Rotação do ventilador reduzida | 7 Rotação elevada do ventilador |
| 4 Rotação do ventilador média a reduzida | |

5.10 Bloquear o comando à distância

- ▶ Prima  e  em simultâneo, para bloquear ou desbloquear o comando à distância.
- ◀ No mostrador do comando à distância bloqueado surge a indicação de bloqueio .

5.11 Função Sleep

Com a função Sleep é possível adaptar a temperatura ambiente durante os períodos de sono. Com esta função o conforto é aumentado e o consumo de corrente otimizado com 4 definições diferentes. Se estiver definida a função Sleep, o sistema adapta automaticamente a temperatura.

5.11.1 Modo Sleep

No modo de arrefecimento e com o modo Sleep  ativado, a temperatura é reduzida 1 °C em uma hora e após 2 horas de funcionamento é aumentada 2 °C e mantida neste valor.

No modo de aquecimento e com o modo Sleep  ativado, a temperatura é reduzida 1 °C em uma hora e após 2 horas de funcionamento é reduzida 2 °C e mantida neste valor.

5.11.2 Modo Sleep

5.11.2.1 Modo de arrefecimento ou desumidificação

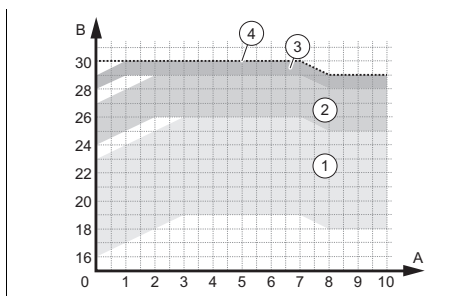

- | | |
|---|---|
| 1 Faixas de funcionamento – Temperatura definida entre 16 e 23 °C | 3 Faixas de funcionamento – Temperatura definida entre 28 e 29 °C |
| 2 Faixas de funcionamento – Temperatura definida entre 24 e 27 °C | 4 Faixas de funcionamento – Temperatura definida para 30 °C |

5.11.2.2 Modo de aquecimento

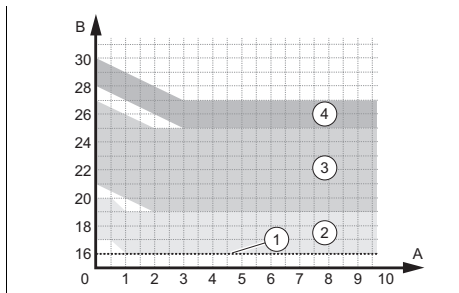

- | | |
|---|---|
| 1 Faixas de funcionamento – Temperatura definida para 16 °C | 3 Faixas de funcionamento – Temperatura definida entre 21 e 27 °C |
| 2 Faixas de funcionamento – Temperatura definida entre 17 e 20 °C | 4 Faixas de funcionamento – Temperatura definida entre 28 e 30 °C |

5.11.3 Modo Sleep

O modo Sleep permite a programação da temperatura para cada uma das oito horas seguintes.

- ▶ No modo Sleep clique mais tempo na tecla **TURBO**, para aceder ao ajuste da temperatura.
- ▶ Regule a temperatura desejada através das teclas e e depois volte a clicar na tecla **TURBO**, para confirmar a seleção da temperatura para a primeira hora.
- ▶ Repita o processo para a seleção da temperatura desejada para as seguintes oito horas.
 - ◁ Após a seleção, o mostrador do comando à distância regressa ao estado original e mostra o modo Sleep ligado.
 - ◁ Durante a programação, se nenhuma tecla for premida dentro de 10 segundos, o comando à distância sai automaticamente da regulação do modo Sleep e regressa ao mostrador original.
 - ◁ Se as teclas **ON/OFF**, **MODE**, **SLEEP** ou outras funções forem premidas

durante o processo de ajuste, é abandonado também o ajuste do modo Sleep .

5.11.4 Definir a função Sleep

1. Prima **MODE**.
 - ◁ No mostrador são exibidos os vários modos de funcionamento.
2. Selecione o modo de arrefecimento ou o modo de aquecimento .
3. Selecione o modo **SLEEP**.
 - ◁ No mostrador do comando à distância surge a indicação da função do modo Sleep se premir uma vez, o modo Sleep se premir duas vezes, o modo Sleep se premir três vezes ou o modo se premir quatro vezes

5.12 Ativar/desativar o modo TIMER

1. Certifique-se de que a hora do produto está corretamente definida. (→ Página 159)



Indicação

A tecla **T-ON|T-OFF** tem duas funções que são ativadas premindo do lado esquerdo (Timer ON) e do lado direito (Timer OFF).

2. Prima **T-ON|T-OFF**.
 - ◁ Consoante o estado de serviço atual do produto (desligado/ligado), pisca ON ou OFF no mostrador.
3. Defina o tempo. (→ Página 160)
4. Prima **T-ON|T-OFF**, para confirmar a hora de início ou a hora final definida.
 - ◁ ON ou OFF é exibido permanentemente no mostrador.
 - ◁ O produto desligado irá ligar-se na hora de início definida ou o produto ligado irá desligar-se na hora final definida.
5. Prima **T-ON|T-OFF**, para desativar o modo TIMER ativado.

5.13 Ativar o modo TURBO



Indicação

O modo TURBO está disponível no modo de arrefecimento e no modo de aquecimento.

- ▶ Prima **TURBO**, para ativar/desativar o modo TURBO.
 - ◁ No modo TURBO o produto trabalha com a velocidade máxima do ventilador.

5.14 Ativar/desativar o modo I FEEL



Indicação

O modo I FEEL utiliza o sensor de temperatura do comando à distância, para comandar melhor a temperatura ambiente e o fluxo de ar.

1. Prima **I FEEL**, para ativar/desativar o modo I FEEL.
 - ◁ Com o modo I FEEL ativado, é exibida a indicação no mostrador.

Condição: O modo I FEEL está ativado

- ▶ Certifique-se de que o comando à distância:
 - se encontra na sua proximidade.
 - se encontra no alcance da unidade interior.
 - não se encontra próximo de uma fonte de calor ou de frio.

5.15 Ativar/desativar a função económica



Indicação

A função económica regula automaticamente a temperatura ambiente no modo de aquecimento/arrefecimento para 8 °C ou 27 °C.

Modo de arrefecimento

1. Selecione o modo de arrefecimento .
2. Mantenha **TEMP** e **CLOCK** premidos em simultâneo para ativar/desativar a função económica.

- ◁ O mostrador do comando à distância indica "SE" e a unidade regula automaticamente a temperatura para alcançar o melhor rendimento e poupança de energia.



Indicação

Na função económica do modo de arrefecimento, por padrão, a velocidade do ventilador é regulada para o modo automático e não pode ser adaptada.



Indicação

A função económica do modo de arrefecimento não é compatível com a função Sleep.

Modo de aquecimento

3. Selecione o modo de aquecimento .
4. Mantenha **TEMP** e **CLOCK** premidos em simultâneo para ativar/desativar a função económica.
 - ◁ O mostrador do comando à distância indica "8" e e o mostrador da unidade interior indica "8".
 - ◁ O aparelho mantém a temperatura ambiente automaticamente em 8 °C.



Indicação

Na função económica do modo de aquecimento, por padrão, a velocidade do ventilador é regulada para o modo automático e não pode ser adaptada.



Indicação

A função económica do modo de aquecimento não é compatível com a função Sleep.





Indicação

Se a unidade da indicação da temperatura for Fahrenheit, nos mostradores do comando à distância e na unidade interior surge "46" em vez de "8".

5.16 Função de limitação de potência

A função de limitação de potência reduz a frequência do compressor e limita, assim, o consumo do aparelho e baixa o nível de pressão e a intensimetria.

- ▶ Prima as teclas **MODE** e **SLEEP** em simultâneo para ativar a função.
 - ◁ No mostrador do comando à distância surge o símbolo  e a frequência do compressor é reduzida para 75 %.
- ▶ Prima novamente as teclas **MODE** e **SLEEP** em simultâneo para aumentar a função.
 - ◁ No mostrador do comando à distância surge o símbolo .
- ▶ Prima novamente as teclas **MODE** y **SLEEP** em simultâneo para desativar a função e a frequência do compressor é reduzida para 50 %.



Indicação

Quando o aparelho é desligado, a função de limitação de potência é anulada. Se desejar reativar a função, prima novamente as teclas **MODE** e **SLEEP** em simultâneo, enquanto o aparelho está em serviço.

Se a potência atual se encontrar abaixo da potência máxima do modo , a potência não pode ser limitada quando este modo está ligado.

Na instalação com uma unidade exterior e duas ou mais unidades interiores, a unidade exterior ignora o modo de limitação de potência quando numa das unidades interiores é ligada a função de limitação de potência, quando em duas unidades interiores o modo de limitação de potência é ligado, a unidade exterior limita-se respetivamente à potência mais baixa das duas unidades interiores.

5.17 Função de autolimpeza da unidade interior

A função de autolimpeza evita a acumulação de sujidade e bolor, eliminando a humidade na unidade interior.

Quando a função de autolimpeza está ativada, a unidade começa a funcionar em modo de arrefecimento a baixa velocidade do ventilador. Durante este processo, a água de condensação lava o pó da bateria. O aparelho muda então para o modo de aquecimento com o ventilador a funcionar a baixa velocidade para secar a bateria e o interior da unidade. Por fim, a unidade muda para o modo de ventilação para concluir o processo de secagem.

5.18 Ativação da função de autolimpeza da unidade interior

1. Com o aparelho desligado, prima em simultâneo as teclas **MODE** e **FAN** durante 5 segundos para iniciar a função de autolimpeza.
 - ◁ O mostrador da unidade interior exibe as letras CL .
2. Prima novamente as teclas **MODE** e **FAN**, para parar esta função.
 - ◁ Se a função de autolimpeza for interrompida antes de o processo estar concluído, o aparelho continuará a funcionar a baixa rotação durante algum tempo com o ventilador ligado para secar a unidade.



Indicação

O processo completo da função de autolimpeza dura aprox. 30 minutos.

5.19 Funcionamento com várias unidades interiores

Se o seu sistema de ar condicionado for composto por várias unidades interiores, a definição da temperatura para cada divisão é feita de forma independente.

Certifique-se de que todas as unidades interiores estão definidas para o modo de arrefecimento ou para o modo de aquecimento, para que a instalação funcione corretamente.

6 Conectividade Wi-Fi

6.1 Função Wi-Fi

Validade: VAIB1-020WNI OU VAIB1-025WNI OU VAIB1-035WNI OU VAIB1-050WNI OU VAIB1-065WNI

A função Wi-Fi permite ao utilizador ligar o aparelho de climatização ao telemóvel ou tablet, de forma a controlar remotamente o serviço ou a programação através de uma aplicação.

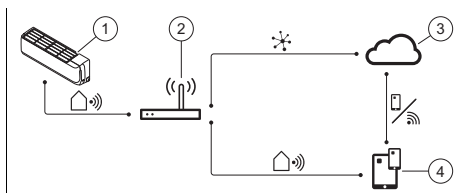

- | | | | |
|---|------------------------------|---|---|
| 1 | Unidade interior inteligente | 3 | Nuvem |
| 2 | Router sem fios | 4 | Aplicação para comandar dispositivos móveis |

6.2 Ativar/desativar a função Wi-Fi

1. Prima **WiFi**, para ativar a função Wi-Fi.
 - ◁ **WiFi** é exibido no mostrador.
2. Prima e mantenha premido **WiFi** durante 5 segundos, para desativar a função Wi-Fi.

6.3 Descarregamento e instalação da aplicação

1. Digitalize o código QR-Code, que aparece no anexo Country specifics para o seu país.
2. Siga o manual do Web site, para descarregar a App de App Store™ ou Google Play™.

7 Conservação e manutenção

7.1 Conservar o produto

- ▶ Limpe a envolvente com um pano húmido e um pouco de sabão isento de solventes.
- ▶ Não utilize sprays, produtos abrasivos, detergentes, produtos de limpeza com solventes ou cloro.

7.2 Limpar a unidade interior

1. Limpe o revestimento da unidade interior com um pano seco e macio.
2. No caso de sujidade mais persistente, limpe o revestimento com água e um produto de limpeza neutro.
 - Não deixe o produto de limpeza entrar para dentro da unidade interior.

7.3 Limpar a unidade exterior

1. Limpe o revestimento da unidade exterior com um pano seco.
2. Se necessário, remova a sujidade da superfície da entrada de ar.
3. Se a unidade exterior se encontrar num ambiente com pó, limpe regularmente os discos do permutador de calor com uma escova macia.

7.4 Limpar o aparelho de comando à distância

- ▶ Para limpar o comando à distância utilize apenas um pano seco.

7.5 Manutenção

Para garantir a segurança de funcionamento, a fiabilidade e uma vida útil prolongada é imprescindível que o produto seja anualmente sujeito a inspeção/manutenção por um técnico especializado autorizado.

8 Colocação fora de serviço

8.1 Colocar o aparelho temporariamente fora de funcionamento

- ▶ Prima a tecla de ligar/desligar.
 - ◁ O mostrador apaga-se.

8.2 Colocar o produto definitivamente fora de funcionamento

- ▶ Solicite a um instalador que coloque o produto definitivamente fora de funcionamento. Contacte um técnico especializado autorizado.

8.2.1 Solicite a eliminação do agente refrigerante

O produto contém o agente refrigerante R32, que não pode entrar na atmosfera.

- ▶ Solicite a eliminação do agente refrigerante apenas a um instalador qualificado.

9 Reciclagem e eliminação

Eliminar a embalagem

- ▶ Incumba o técnico certificado que instalou o produto da eliminação da respetiva embalagem.

Eliminar o produto



■ Se o produto estiver identificado com este símbolo:

- ▶ Neste caso, não elimine o produto com o lixo doméstico.
- ▶ Entregue antes o produto num centro de recolha para resíduos de equipamentos elétricos e eletrónicos.

Eliminar as pilhas/baterias



■ Se o produto incluir pilhas/baterias que estejam identificadas com este símbolo:

- ▶ Neste caso, entregue as pilhas/baterias num centro de recolha para este fim.
 - ◁ **Requisito:** as pilhas/baterias podem ser retiradas do produto sem se destruírem. Caso contrário, as pilhas/baterias serão eliminadas juntamente com o produto.

- ▶ Segundo as disposições legais, a devolução de pilhas usadas é obrigatória, pois as pilhas/baterias podem conter substâncias prejudiciais para a saúde e para o ambiente.

Apagar dados pessoais

Os dados pessoais podem ser usados de forma abusiva por terceiros não autorizados.

Se o produto contiver dados pessoais:

- ▶ Certifique-se de que não existem dados pessoais no produto (p. ex. dados de acesso online, entre outros) antes de eliminar o produto.

10 Garantia e serviço de apoio ao cliente

10.1 Garantia

Pode encontrar informações relativas à garantia do fabricante em Country specifics.

10.2 Serviço de apoio ao cliente

Pode encontrar os dados de contacto do nosso serviço a clientes no capítulo Country specifics ou na nossa página de Internet.

Anexo

A Eliminação de falhas

Problema	Causas possíveis	Eliminação
O mostrador do comando à distância não se liga	Verifique se as pilhas estão corretamente inseridas.	Tenha atenção à polaridade correta.
	As pilhas estão descarregadas	Troque as pilhas. Troque sempre as duas pilhas em simultâneo.
O sistema não inicia de imediato	O sistema não reinicia de imediato após um desligamento.	Para efeitos de proteção, a instalação permanece desligada durante, pelo menos, 3 min. após cada paragem. Após este tempo, volte a ligar a instalação.
	O circuito de proteção dispara, para proteger o produto, quando a ficha é retirada da tomada e inserida imediatamente de seguida.	
O sistema não funciona de todo (o ventilador não se liga)	O cabo de ligação à rede não está ligado	Insira a ficha na tomada e ligue a unidade interior.
	Houve uma falha de corrente	Restabeleça a alimentação de corrente da instalação.
	O fusível tem defeito	Informe um técnico certificado.
Arrefecimento ou aquecimento insuficiente	Portas e/ou janelas abertas	Feche as portas e/ou janelas.
	Existe uma fonte de calor na divisão (muitas pessoas na divisão)	Se possível, retire a fonte de calor.
	O termóstato está definido para uma temperatura demasiado alta no modo de arrefecimento	Defina a temperatura para um valor ideal.
	O termóstato está definido para uma temperatura demasiado baixa no modo de aquecimento	Defina a temperatura para um valor ideal.
	O filtro de ar está sujo ou obstruído	Limpe os filtros de ar.
	Obstrução antes da entrada ou saída de ar	Remova a obstrução, para assegurar uma circulação de ar suficiente.
	A temperatura ambiente não alcança o nível definido	Aguarde um momento.
	Radiação solar direta através da janela, enquanto o produto está a funcionar no modo de arrefecimento	Proteja a unidade interior da radiação solar (por exemplo: colocar cortinas, fechar as persianas ...).
Formação de ruídos	Durante o funcionamento ou com a unidade desligada poderá ouvir-se um barulho. O ruído é mais intenso durante os primeiros 2 - 3 minutos.	A causa deste barulho é o fluxo de agente refrigerante para a unidade. O ruído não significa que exista uma anomalia.
	Durante o funcionamento do sistema ouve-se um estalido	A causa deste ruído são as alterações de temperatura e a consequente dilatação ou contração do recipiente. O ruído não significa que exista uma anomalia.

Problema	Causas possíveis	Eliminação
Formação de ruídos	Um ruído de ar alto durante o funcionamento do sistema pode ser causado pela sujidade do filtro de ar	Limpe bem o filtro de ar.
Formação de odor	O sistema deixa circular odores no ar ambiente (odor a cigarros ou a móveis)	Sem medida de correção
Formação de névoa ou de vapor	No modo de aquecimento ou com temperaturas baixas, a unidade exterior pode criar vapor durante o processo de descongelamento.	Sem medida de correção
O mostrador da unidade interior exibe E07.	As unidades interiores individuais do sistema de ar condicionado não estão configuradas no mesmo modo de funcionamento.	Coloque todas as unidades interiores ou no modo de arrefecimento ou no modo de aquecimento.

Country specifics

1 BE, Belgium

1.1 Herunterladen und Installation der App

QR-Code zum Herunterladen und Installieren der App



1.2 Garantie

Informationen zur Herstellergarantie erfragen Sie unter der auf der Rückseite angegebenen Kontaktadresse.

1.3 Kundendienst

Kontaktdaten für unseren Kundendienst finden Sie unter der auf der Rückseite angegebenen Adresse oder unter www.vaillant.be.

1.4 Téléchargement et installation de l'application

Code QR permettant de télécharger et d'installer l'application



1.5 Garantie

Pour obtenir des informations concernant la garantie constructeur, veuillez contacter l'adresse indiquée au verso.

1.6 Service après-vente

Les coordonnées de notre service après-vente sont indiquées au verso ou sur le site www.vaillant.be.

1.7 Downloaden en installatie van de app

QR-code voor downloaden en installeren van de app

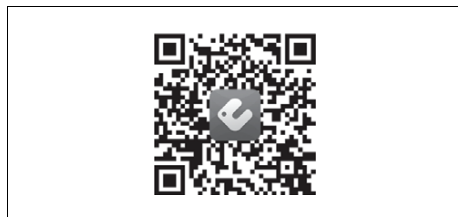

1.8 Garantie

Informatie over de fabrieksgarantie kunt u bij het aan de achterkant opgegeven contactadres verkrijgen.

1.9 Serviceteam

Contactgegevens over ons serviceteam vindt u op het aan de achterkant opgegeven adres of op www.vaillant.be.

1.10 BE, Belgium

N.V. Vaillant S.A.

Golden Hopestraat 15

B-1620 Drogenbos

Belgien, Belgique, België

Tel. 2 3349300

Fax 2 3349319

Kundendienst / Service après-vente / Klantendienst 2 3349352

info@vaillant.be

www.vaillant.be

2 DE, Germany

2.1 Herunterladen und Installation der App

QR-Code zum Herunterladen und Installieren der App



2.2 Garantie

Informationen zur Herstellergarantie erfragen Sie unter der auf der Rückseite angegebenen Kontaktadresse.

2.3 Kundendienst

Kontaktdaten für unseren Kundendienst finden Sie unter der auf der Rückseite angegebenen Adresse oder unter www.vaillant.de.

2.4 DE, Deutschland

Vaillant Deutschland GmbH & Co.KG

Berghauser Str. 40
D-42859 Remscheid
Deutschland, Germany
Telefon 02191 18 0
Telefax 02191 18 2810
Auftragsannahme Vaillant Kundendienst 02191 5767901
info@vaillant.de
www.vaillant.de

3 ES, Spain

3.1 Descarga e instalación de la App

Código QR para la descarga e instalación de la App



3.2 Garantía

Consulte la información relativa a la garantía del fabricante en la dirección de contacto indicada al dorso.

3.3 Servicio de atención al cliente

Puede consultar los datos de contacto para nuestro servicio de atención al cliente en la dirección indicada al dorso o en www.vaillant.es.

3.4 ES, Spain

Vaillant Saunier Duval, S.A.U

Polígono Industrial Ugaldeguren III
Parcela 22
48170 Zamudio
España
Teléfono +34 94 48 96 200
Atención al Cliente +34 910 77 88 77
Servicio Técnico Oficial +34 910 779 779
www.vaillant.es

4 HU, Hungary

4.1 Az alkalmazás letöltése és telepítése

QR-kód az alkalmazás letöltéséhez és telepítéséhez



4.2 Garancia

A gyártó garanciájával kapcsolatos kérdéseire a hátoldalon megadott elérhetőségeken kaphat választ.

4.3 Vevőszolgálat

Vevőszolgálatunk elérhetőségeit a hátoldalon megadott címen, illetve a www.vaillant.hu internetes oldalon találhatja meg.

4.4 HU, Hungary

Vaillant Saunier Duval Kft.

Office Campus Irodaház
A épület, II. emelet
1097 Budapest
Gubacsi út 6.
Magyarország
Tel +36 1 464 7800
vaillant@vaillant.hu
www.vaillant.hu

5 IT, Italy

5.1 Download e installazione dell'app

Codice QR per il download e l'installazione dell'app



5.2 Garanzia

Informazioni sulla garanzia del produttore possono essere richieste all'indirizzo di contatto sul retro.

5.3 Servizio clienti

I dati per contattare il nostro servizio clienti si trovano nell'indirizzo sul retro o al sito www.vaillant.it.

5.4 IT, Italy

Vaillant Group Italia S.p.A.

Via Benigno Crespi 70
20159 Milano
Italia
Tel. +39 02 697 121
Fax +39 02 697 12500
Assistenza clienti 800 088 766
info.italia@vaillantgroup.it
www.vaillant.it

6 NL, Netherlands

6.1 Downloaden en installatie van de app

QR-code voor downloaden en installeren van de app



6.2 Garantie

Informatie over de fabrieksgarantie kunt u bij het aan de achterkant opgegeven contactadres verkrijgen.

6.3 Serviceteam

Contactgegevens over ons serviceteam vindt u op het aan de achterkant opgegeven adres of www.vaillant.nl.

6.4 NL, Netherlands

Vaillant Group Netherlands B.V.

Paasheuvelweg 42
Postbus 23250
1100 DT Amsterdam
Nederland
Telefoon 020 565 92 00
Consumentenservice 020 565 94 20
Serviceteam voor installateurs 020 565 94 40
info@vaillant.nl
www.vaillant.nl

7 PL, Poland

7.1 Pobieranie i instalowanie aplikacji

Kod QR do pobierania i instalowania aplikacji

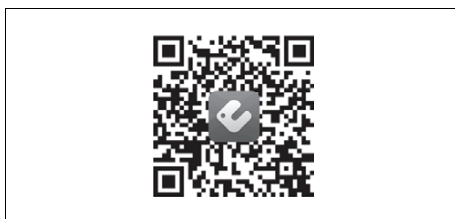

7.2 Gwarancja

Informacje dotyczące gwarancji producenta można uzyskać zwracając się pod adres kontaktowy podany na odwrocie.

7.3 Serwis techniczny

Dane kontaktowe naszego serwisu technicznego podano wraz z adresem na odwrocie lub są one dostępne na stronie www.vaillant.pl.

7.4 PL, Poland

Vaillant Saunier Duval Sp. z o.o.

ul. 1 Sierpnia 6A, budynek C
02-134 Warszawa
Polska
Tel. 022 3230100
Fax 022 3230113
Infolinia 0801 804444
vaillant@vaillant.pl
www.vaillant.pl

8 PT, Portugal

8.1 Descarregamento e instalação da aplicação

Código QR para descarregar e instalar a App



8.2 Garantia

Solicite as informações relativas à garantia do fabricante através do endereço de contacto indicado no verso.

8.3 Serviço de apoio ao cliente

Pode encontrar os dados de contacto para o nosso serviço de apoio ao cliente por baixo do endereço indicado no verso ou em www.vaillant.pt.

8.4 PT, Portugal

Vaillant Group International GmbH

Berghauser Str. 40
42859 Remscheid
Deutschland, Germany
Tel. +49 (0)2191 18 0
www.vaillant.com

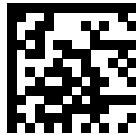

8000011834_02

Publisher/manufacture

Vaillant GmbH

Berghauser Str. 40 ■ 42859 Remscheid ■ Deutschland, Germany

Tel. +49 (0)2191 18 0 ■ Fax +49 (0)2191 18 2810

info@vaillant.de ■ www.vaillant.de

© These instructions, or parts thereof, are protected by copyright and may be reproduced or distributed only with the manufacturer's written consent. Subject to technical modifications